



โครงการ

จัดให้มีสิ่งอำนวยความสะดวกสำหรับคนพิการและทุกคนเข้าถึงประโยชน์ได้ ปี ๒๕๕๗

สถานที่ดำเนินการ

องค์การบริหารส่วนตำบลศาลายา อำเภอพุทธมณฑล จังหวัดนครปฐม

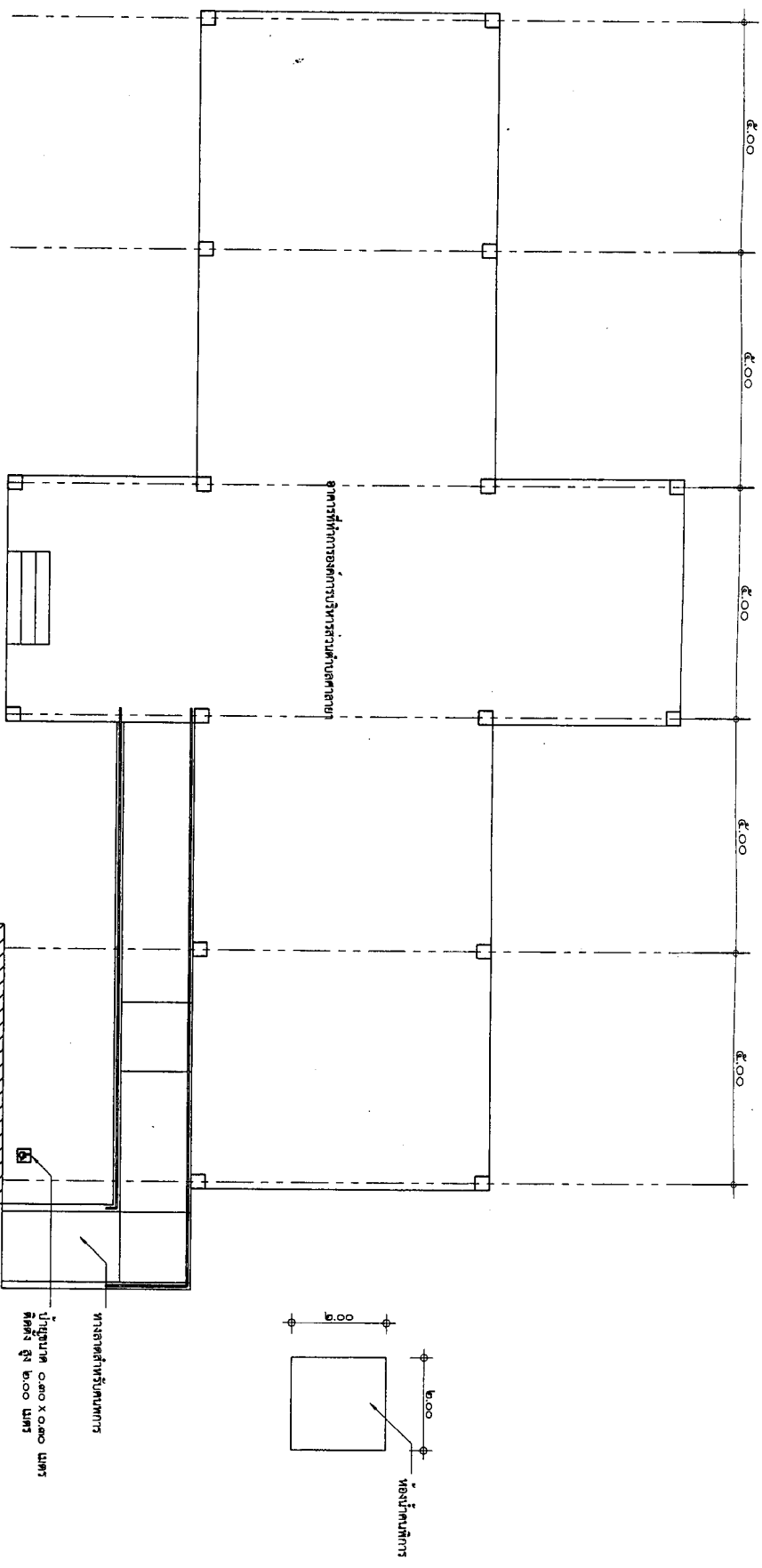

รายการประกอบแบบก่อสร้าง

๑. ผู้รับจ้างต้องทำการก่อสร้างทางลาดสำหรับคนพิการ ทางลาด ๑.๑๒
๒. ก่อสร้างห้องนั่งเล่นสำหรับคนพิการ ขนาด ๒.๐๐ x ๒.๐๐ เมตร จำนวน ๑ ห้อง
๓. ติดตั้งเก้าอี้สำหรับที่จอดรถคนพิการ ขนาด ๓.๐๐ x ๓.๐๐ เมตร จำนวน ๑ ที่นั่ง
๔. ติดตั้งป้ายและสัญลักษณ์
๕. จัดทำโต๊ะ/เก้าอี้เพื่อบริการ

ผังแสดงการก่อสร้างสิ่งอำนวยความสะดวกสำหรับคนพิการ

	กองสร้าง องค์การบริหารส่วนจังหวัดตาก ๑๕ ๓1.0 ม. ศาลา ๘, ขงขาม๓๓, ๙, ๓๓๓๓ โทร ๐๖๓๒๒-๖๖๖ ๓๑ ๖๖๖ ๐-๖๓๒๒-๖๖๖ ๓๑ ๖๖๖	ประเภท : ก่อสร้างสิ่งอำนวยความสะดวกสำหรับคนพิการ อนุมัติโดย : นาย วิชาญ นพวิไล อนุมัติโดย : นาย วิชาญ นพวิไล	วิศวกร : นายวิชาญ นพวิไล (นายวิชาญ นพวิไล) ๓๑ ๖๖๖ ๓๑ ๖๖๖ (นายวิชาญ นพวิไล)	วิศวกร : นายวิชาญ นพวิไล (นายวิชาญ นพวิไล)	วิศวกร : นายวิชาญ นพวิไล (นายวิชาญ นพวิไล)	วิศวกร : นายวิชาญ นพวิไล (นายวิชาญ นพวิไล)	วิศวกร : นายวิชาญ นพวิไล (นายวิชาญ นพวิไล)
--	--	--	---	---	---	---	---



กรมส่งเสริมการเกษตร
 ๑๕ มิ.ย. ๖๕
 กรมส่งเสริมการเกษตร
 157 O-hong-rod rd 103
 O-hong-rod rd 103

ประเภท :	การขุดลอกคูคลอง	อัตรา :	กรมส่งเสริมการเกษตร	วันที่ :	๑๕ มิ.ย. ๖๕	ผู้จัดทำ :	นายสุวิทย์ ๒๕๕๖	วันที่ :	
ชนิดโครงการ :	การขุดลอกคูคลอง	อัตรา :	กรมส่งเสริมการเกษตร	วันที่ :	๑๕ มิ.ย. ๖๕	ผู้ตรวจสอบ :	นายสุวิทย์ ๒๕๕๖	วันที่ :	
รายละเอียด :	การขุดลอกคูคลอง	อัตรา :	กรมส่งเสริมการเกษตร	วันที่ :	๑๕ มิ.ย. ๖๕	ผู้ตรวจสอบ :	นายสุวิทย์ ๒๕๕๖	วันที่ :	

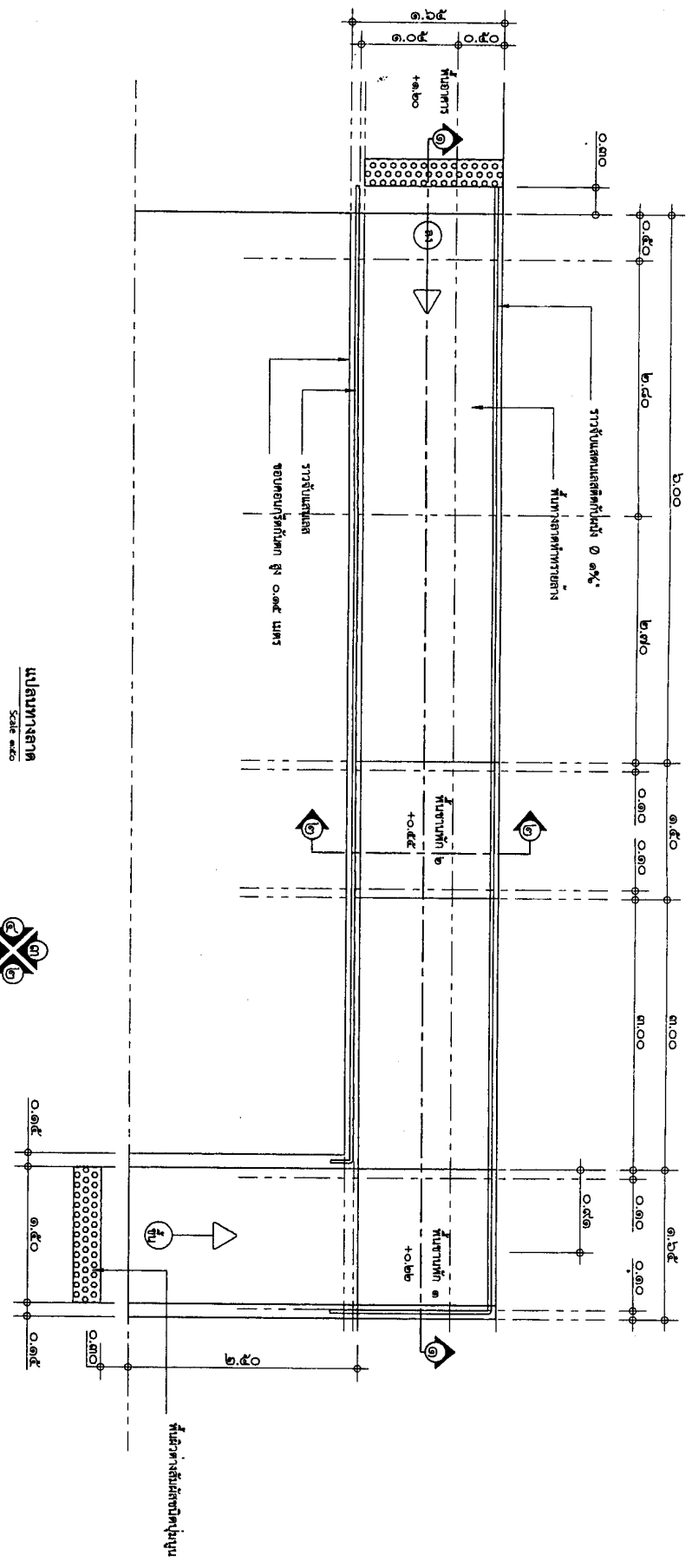



ՀԱՅԱՍՏԱՆԻ ՀԱՆՐԱՊԵՏՈՒԹՅԱՆ
ԿՐԹԱԿԱՆԱԿԱՆ ԵՎ ԳԻՏՈՒԹՅԱՆ
ՄԻՆԻՍՏԵՐԱՆԻ ԿՐԹԱԿԱՆ ԵՎ
ԳԻՏՈՒԹՅԱՆ ԳՆԱՀԱՐԱՆԻ ԿԵՆՏՐՈՆ

Կարգը:	Ուսումնական հաստատություն	Մասնաճյուղ:	Մեծահասակների	Տարի:	2022	Գրքի համար:	ՄԱՐԿԱԿՈՒՄԱ 2556	Գրքի տեսակ:	Սովորական
Գրքի անվանումը:	Մաթեմատիկա	Գրքի հեղինակը:	Մ. Բ. Բ. Բ.	Գրքի թիվը:	3	Գրքի քանակը:	1	Գրքի վիճակը:	Սովորական
Գրքի համարը:	Մ. Բ. Բ. Բ.	Գրքի քանակը:	1	Գրքի վիճակը:	Սովորական	Գրքի քանակը:	1	Գրքի վիճակը:	Սովորական

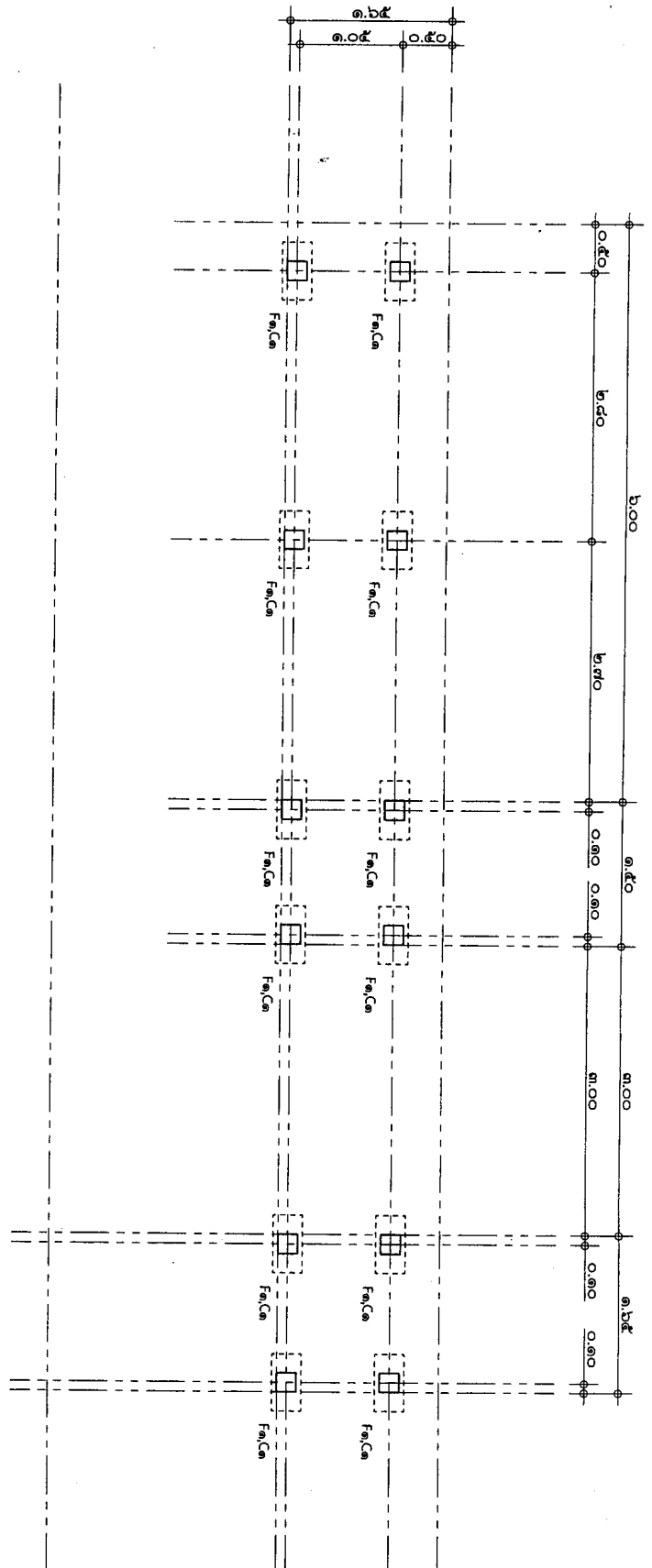

ՄԱԿԵՏԱՆԻՆ
Scale 1:1



ՀԱՅԱՍՏԱՆԻ ՀԱՆՐԱՊԵՏՈՒԹՅԱՆ
ԿՐԹԱՆՈՒՅՑՈՒԹՅԱՆ ԻՆՏԵՐՆԱԿԱՆ
ՄԻՆԻՍՏԵՐԻՍՏՐԱՆԻ
ԿՐԹԱՆՈՒՅՑՈՒԹՅԱՆ ԲԱՆԻԿԱՆՈՒԹՅԱՆ
ՍԵՐՎԻՍԻՆԿԵՆՏՐԱՆԻ

Հիմնարկ:	Մանկավարժական հասարակական կենտրոն	Գրքի:	Ստեփան Քանդակ (Մանկավարժական հասարակական կենտրոնի համար 03)	Թեմայի:	Հիմնարկի նախաձեռնությամբ կատարվող զուգորդական մեթոդական աշխատանքի նպատակով կատարվող հետազոտություն	Պատճեն:	Հիմնարկի նախաձեռնությամբ կատարվող զուգորդական մեթոդական աշխատանքի նպատակով կատարվող հետազոտություն	Ամսաթիվ:	ՄԱՐՏԻ 25, 2025	Գրքի համար:	ՊՐԻՆՏԻՆԵՐ 2556	Գրքի տեսակ:	Մեթոդական աշխատանք
----------	-----------------------------------	-------	---	---------	--	---------	--	----------	----------------	-------------	----------------	-------------	--------------------

ԱՄՍԻՆՏՐԱՆ
Scale 1:1

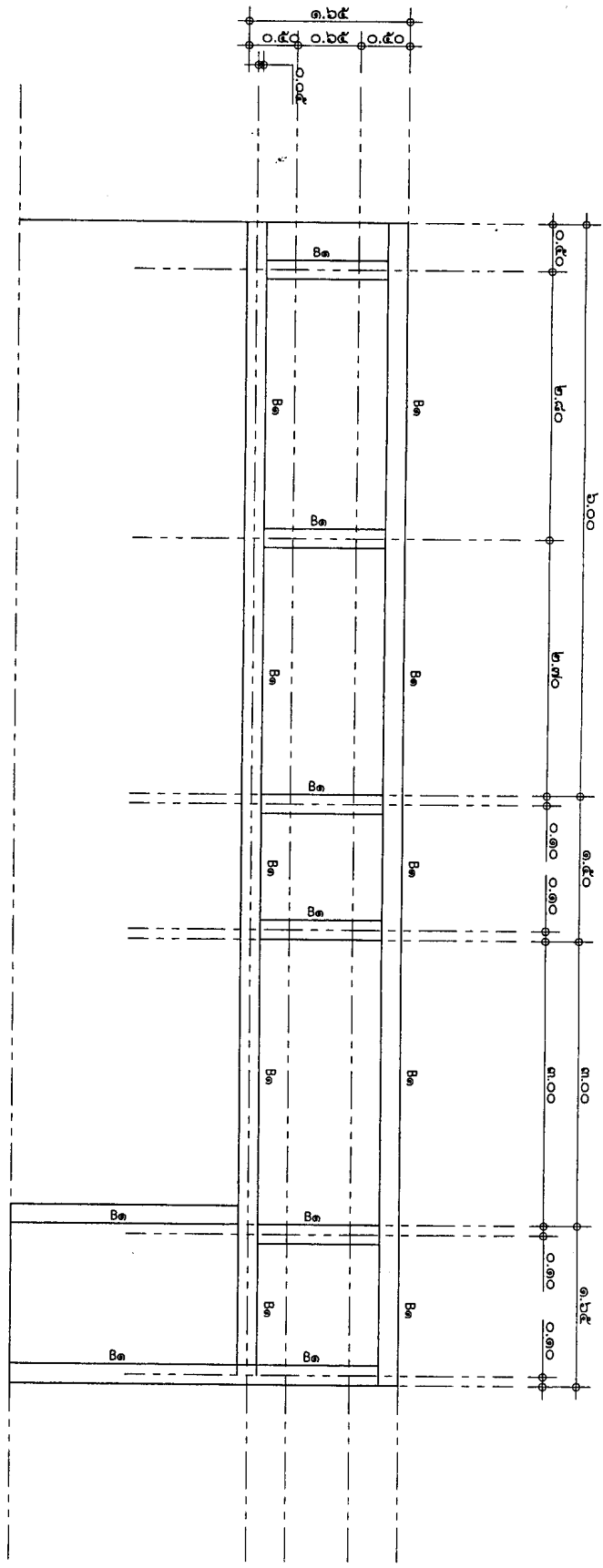



ՆԱԾԵՐԻ ԵՐԱՆԱԿԱՆԱԿՈՒԹՅԱՆ ԳՆԱԿԱՆԱԿՈՒԹՅԱՆ
 ՀԵՏ Հ. Ռ. ԱՐՄԻՆԻ Ե. ԳՐԱՍԵՆԱ Տ. ԱՍԻՅԱՆ
 ԿՐԻ ՕՐԱՊԵՐԱՏՈՐ ԱՅ ԿՕՅ
 ՕՐԱՊԵՐԱՏՈՐ ԱՅ ԿՕՅ

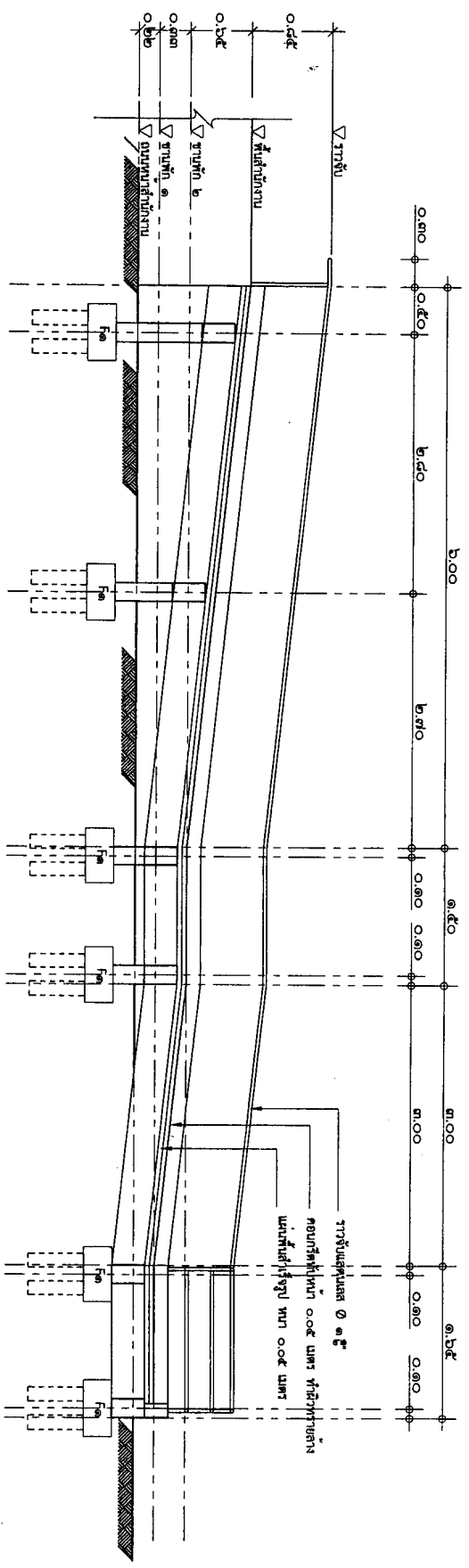

ՅՈՒՆ 1-1
 Scale 1:500

<p>Ինժեներ:</p> <p>ՆԱԾԵՐԻ ԵՐԱՆԱԿԱՆԱԿՈՒԹՅԱՆ ԳՆԱԿԱՆԱԿՈՒԹՅԱՆ</p> <p>Ինժեներ:</p> <p>ՀԱՆ ԱՐՄԻՆԻ ԵՍԵՆԱՆՍԻ ԳՐԱՍԵՆԱ</p> <p>ԱԿՏԻՎԱԿ:</p>	<p>Տիպ:</p> <p>ՆԱԾԵՐԻ ԵՐԱՆԱԿԱՆԱԿՈՒԹՅԱՆ ԳՆԱԿԱՆԱԿՈՒԹՅԱՆ</p> <p>Ստորագրող:</p> <p>ՀԱՆ ԱՐՄԻՆԻ ԵՍԵՆԱՆՍԻ ԳՐԱՍԵՆԱ</p> <p>Մ. ՔԻՇԻՆՅԱՆ</p> <p>Մարտի 3</p>	<p>Տեսություն:</p> <p>Վերին հորիզոնական գծերի շարքում</p> <p>Ստորագրող:</p> <p>ՀԱՆ ԱՐՄԻՆԻ ԵՍԵՆԱՆՍԻ ԳՐԱՍԵՆԱ</p>	<p>Տիպ:</p> <p>Վերին հորիզոնական գծերի շարքում</p> <p>Ստորագրող:</p> <p>ՀԱՆ ԱՐՄԻՆԻ ԵՍԵՆԱՆՍԻ ԳՐԱՍԵՆԱ</p>	<p>Ամսաթիվ:</p> <p>ՄԱՐՏԻ 3, 2022</p>	<p>Տեղ:</p> <p>Վերին հորիզոնական գծերի շարքում</p>	<p>Փորձագետ:</p> <p>Վերին հորիզոնական գծերի շարքում</p>	<p>Փորձագետ:</p> <p>Վերին հորիզոնական գծերի շարքում</p>	<p>Փորձագետ:</p> <p>Վերին հորիզոնական գծերի շարքում</p>
--	--	--	---	--------------------------------------	--	---	---	---





ՈՍԵՐՆԱ ԵՐԱՊԱՆՈՒԹՅԱՆ ԳՐԱԴԱՐԱՆԱԿԱՆ ԿՈՆՍՏՐԱԿՏԻՎՈՒԹՅԱՆ ԳՐԱԴԱՐԱՆԱԿԱՆ ԿԵՆՏՐՈՆ
 ԿՈՒՐՑԱԿԱՆ ԳՐԱԴԱՐԱՆԱԿԱՆ ԿԵՆՏՐՈՆ
 ԿՈՒՐՑԱԿԱՆ ԳՐԱԴԱՐԱՆԱԿԱՆ ԿԵՆՏՐՈՆ
 ԿՈՒՐՑԱԿԱՆ ԳՐԱԴԱՐԱՆԱԿԱՆ ԿԵՆՏՐՈՆ

Տեսակ:	ՈՍԵՐՆԱ ԵՐԱՊԱՆՈՒԹՅԱՆ ԳՐԱԴԱՐԱՆԱԿԱՆ ԿՈՆՍՏՐԱԿՏԻՎՈՒԹՅԱՆ ԳՐԱԴԱՐԱՆԱԿԱՆ ԿԵՆՏՐՈՆ	Տիպ:	ՈՍԵՐՆԱ ԵՐԱՊԱՆՈՒԹՅԱՆ ԳՐԱԴԱՐԱՆԱԿԱՆ ԿՈՆՍՏՐԱԿՏԻՎՈՒԹՅԱՆ ԳՐԱԴԱՐԱՆԱԿԱՆ ԿԵՆՏՐՈՆ	Վիճակ:	ՈՍԵՐՆԱ ԵՐԱՊԱՆՈՒԹՅԱՆ ԳՐԱԴԱՐԱՆԱԿԱՆ ԿՈՆՍՏՐԱԿՏԻՎՈՒԹՅԱՆ ԳՐԱԴԱՐԱՆԱԿԱՆ ԿԵՆՏՐՈՆ	Վարկ:	ՈՍԵՐՆԱ ԵՐԱՊԱՆՈՒԹՅԱՆ ԳՐԱԴԱՐԱՆԱԿԱՆ ԿՈՆՍՏՐԱԿՏԻՎՈՒԹՅԱՆ ԳՐԱԴԱՐԱՆԱԿԱՆ ԿԵՆՏՐՈՆ	Տարի:	ՈՍԵՐՆԱ ԵՐԱՊԱՆՈՒԹՅԱՆ ԳՐԱԴԱՐԱՆԱԿԱՆ ԿՈՆՍՏՐԱԿՏԻՎՈՒԹՅԱՆ ԳՐԱԴԱՐԱՆԱԿԱՆ ԿԵՆՏՐՈՆ	Տարածք:	ՈՍԵՐՆԱ ԵՐԱՊԱՆՈՒԹՅԱՆ ԳՐԱԴԱՐԱՆԱԿԱՆ ԿՈՆՍՏՐԱԿՏԻՎՈՒԹՅԱՆ ԳՐԱԴԱՐԱՆԱԿԱՆ ԿԵՆՏՐՈՆ
Տեսակ:	ՈՍԵՐՆԱ ԵՐԱՊԱՆՈՒԹՅԱՆ ԳՐԱԴԱՐԱՆԱԿԱՆ ԿՈՆՍՏՐԱԿՏԻՎՈՒԹՅԱՆ ԳՐԱԴԱՐԱՆԱԿԱՆ ԿԵՆՏՐՈՆ	Տիպ:	ՈՍԵՐՆԱ ԵՐԱՊԱՆՈՒԹՅԱՆ ԳՐԱԴԱՐԱՆԱԿԱՆ ԿՈՆՍՏՐԱԿՏԻՎՈՒԹՅԱՆ ԳՐԱԴԱՐԱՆԱԿԱՆ ԿԵՆՏՐՈՆ	Վիճակ:	ՈՍԵՐՆԱ ԵՐԱՊԱՆՈՒԹՅԱՆ ԳՐԱԴԱՐԱՆԱԿԱՆ ԿՈՆՍՏՐԱԿՏԻՎՈՒԹՅԱՆ ԳՐԱԴԱՐԱՆԱԿԱՆ ԿԵՆՏՐՈՆ	Վարկ:	ՈՍԵՐՆԱ ԵՐԱՊԱՆՈՒԹՅԱՆ ԳՐԱԴԱՐԱՆԱԿԱՆ ԿՈՆՍՏՐԱԿՏԻՎՈՒԹՅԱՆ ԳՐԱԴԱՐԱՆԱԿԱՆ ԿԵՆՏՐՈՆ	Տարի:	ՈՍԵՐՆԱ ԵՐԱՊԱՆՈՒԹՅԱՆ ԳՐԱԴԱՐԱՆԱԿԱՆ ԿՈՆՍՏՐԱԿՏԻՎՈՒԹՅԱՆ ԳՐԱԴԱՐԱՆԱԿԱՆ ԿԵՆՏՐՈՆ	Տարածք:	ՈՍԵՐՆԱ ԵՐԱՊԱՆՈՒԹՅԱՆ ԳՐԱԴԱՐԱՆԱԿԱՆ ԿՈՆՍՏՐԱԿՏԻՎՈՒԹՅԱՆ ԳՐԱԴԱՐԱՆԱԿԱՆ ԿԵՆՏՐՈՆ

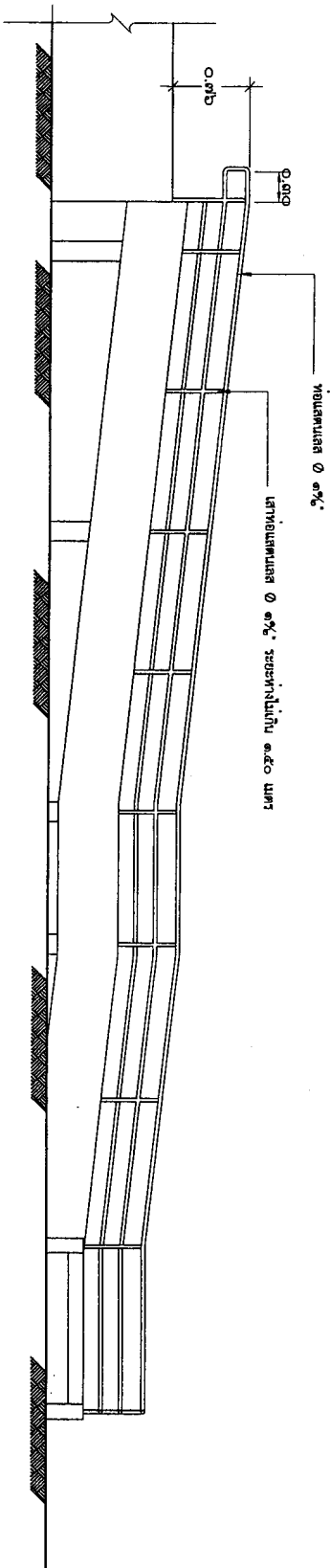

ՅՈՒՐՏԱՆ
 Scale 1:500

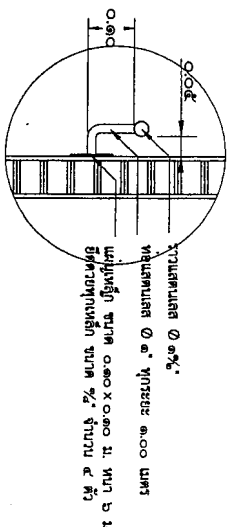

รูปที่ ๖

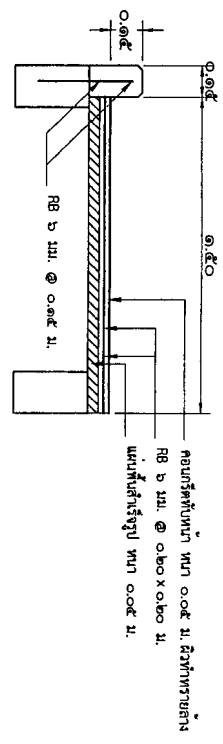

แบบขยายที่ผนังทางเดิน

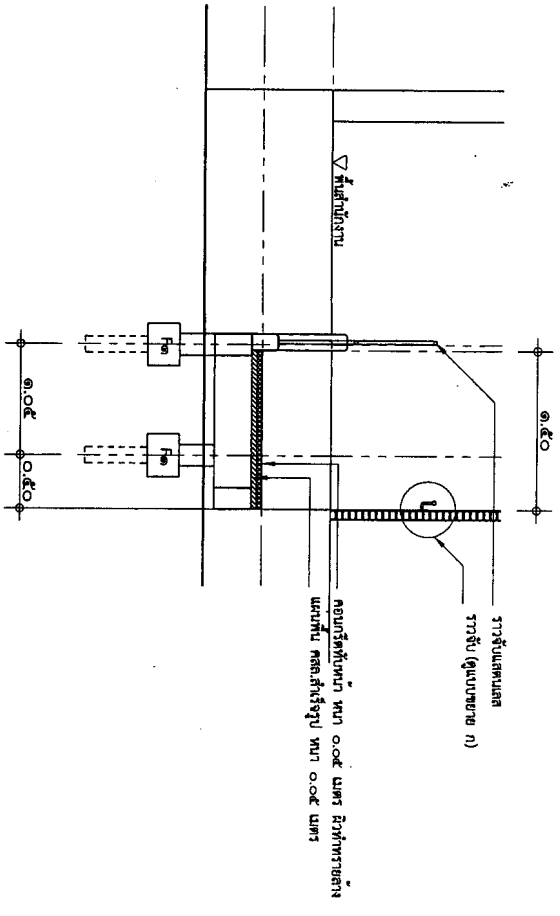

รูปที่ ๖ - ๒

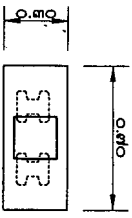
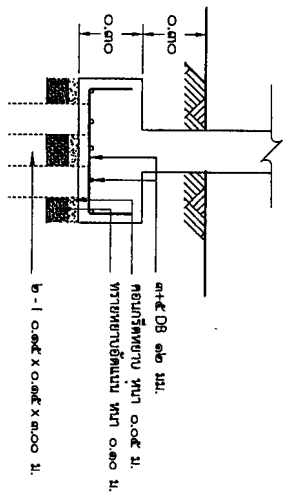

ขยายที่ผนังทางเดิน F

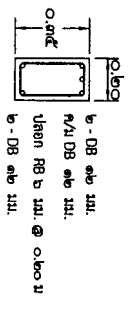

Ba

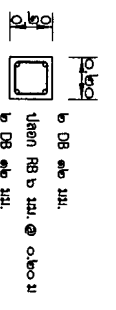

Ca



กระทรวงศึกษาธิการ
 สถาบันวิจัยและพัฒนา
 111 ถนนวิภาวดีรังสิต กรุงเทพมหานคร 10600
 โทร. 0-2654-4343 ถึง 4345
 e-mail: r-and-d@pe.ac.th

โครงการ :	การวิจัยและพัฒนาการศึกษานานาชาติ	อาจารย์ :		ผู้ช่วย :	
รับผิดชอบ :	ดร. ม. พิศมัย งามฤกษ์	ผู้ช่วย :			
ผู้ดำเนินการ :	ดร. อ. ส. กิจนันทน์	ผู้ช่วย :			
ผู้ตรวจสอบ :	ดร. อ. ส. กิจนันทน์	ผู้ช่วย :			
ผู้พิจารณา :	ดร. อ. ส. กิจนันทน์	ผู้ช่วย :			
ผู้อนุมัติ :	ดร. อ. ส. กิจนันทน์	ผู้ช่วย :			





กรมส่งเสริมการศึกษาระดับมัธยมศึกษาตอนต้น
 ๑๕ หมู่ ๓ ต.ท่าทราย อ.เมืองนนทบุรี จ.นนทบุรี
 โทร. ๐-๖๖๕๕-๖๖๕๖ ถึง ๕๐๐
 ๐-๖๖๕๕-๖๖๕๖ ถึง ๕๐๐

ประเภท : **โครงการพัฒนาระบบสาธารณูปโภคขั้นพื้นฐาน**

ชื่อโครงการ : **โครงการพัฒนาระบบสาธารณูปโภคขั้นพื้นฐาน**

สถานที่ : **โรงเรียนเทศบาล ๓ (นวมินทร์)**

พื้นที่ : **๒ ไร่ ๓๐ ตารางวา**

เลขที่ : **๒๕๕๖**

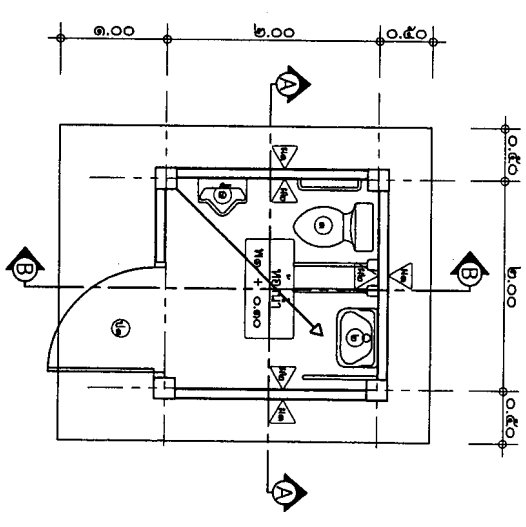

แปลนพื้นที่
Scale ๑:๕๐

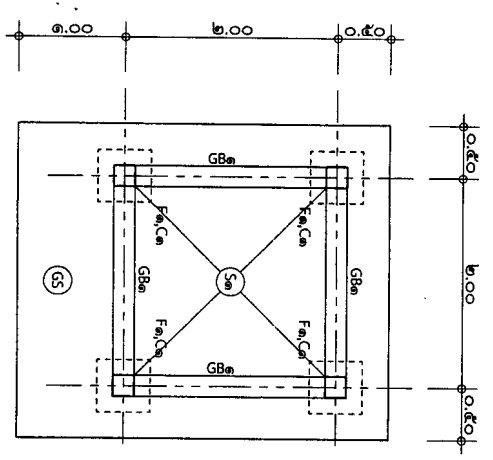

แปลนฐานรากอาคาร
Scale ๑:๕๐

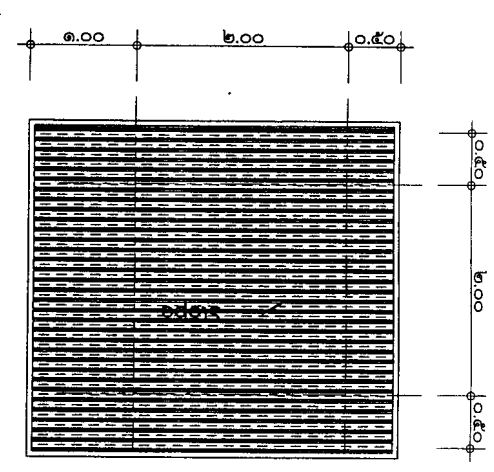

แปลนผนัง
Scale ๑:๕๐

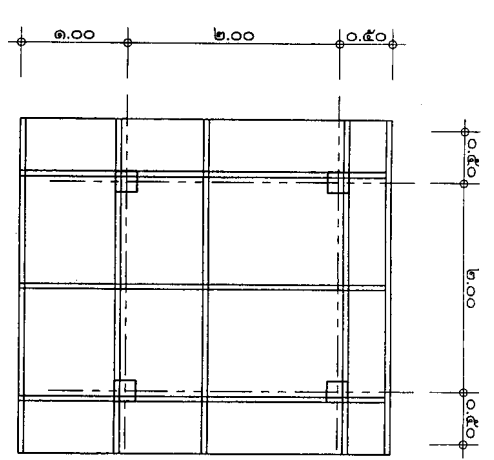

แปลนโครงสร้าง
Scale ๑:๕๐

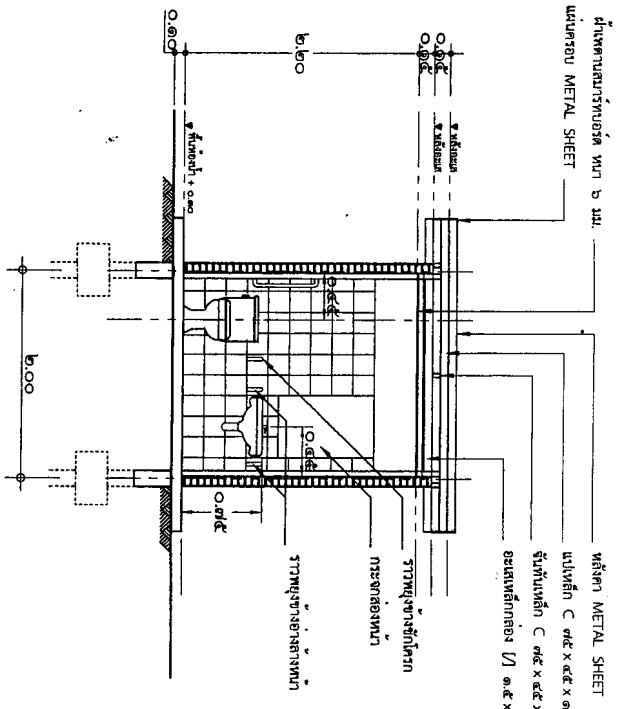

รูปที่ A - A
Scale 1:10

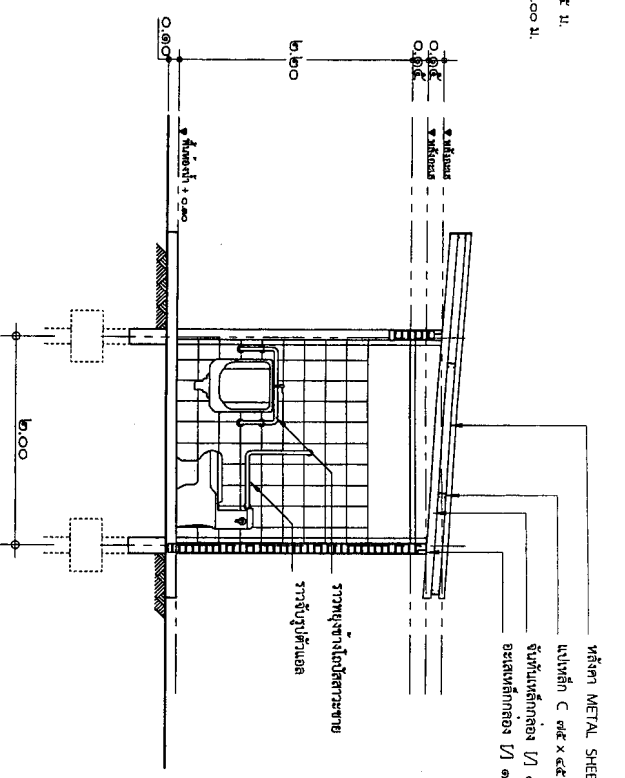

รูปที่ B - B
Scale 1:10

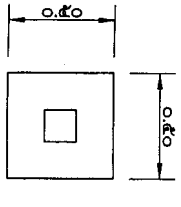

รูปที่ C - C
Scale 1:10

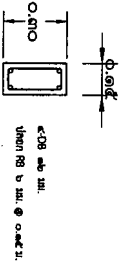

รูปที่ D - D
Scale 1:10

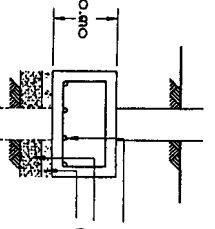

รูปที่ E - E
Scale 1:10

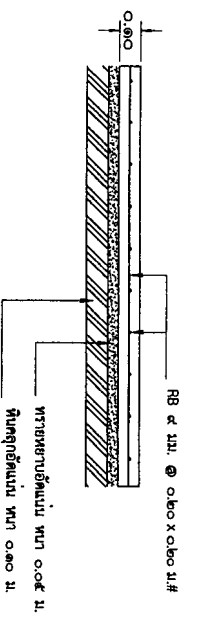

รูปที่ F - F
Scale 1:10



กระทรวงศึกษาธิการ
กรมการศึกษานอกโรงเรียน
ศูนย์ส่งเสริมและพัฒนา
อาชีพ
ศูนย์ส่งเสริมและพัฒนา
อาชีพ
ศูนย์ส่งเสริมและพัฒนา
อาชีพ

โครงการ :	โครงการส่งเสริมและพัฒนาอาชีพ	พื้นที่ :	พื้นที่ (อำเภอ/จังหวัด)	ชุมชน :	ชุมชน (อำเภอ/จังหวัด)	ผู้รับผิดชอบ :	ผู้รับผิดชอบ (อำเภอ/จังหวัด)	วันที่ :	วันที่ (วัน/เดือน/ปี)	หน้า :	หน้า 2558	รูป :	รูป
วัตถุประสงค์ :	วัตถุประสงค์ (อำเภอ/จังหวัด)	พื้นที่ :	พื้นที่ (อำเภอ/จังหวัด)	ชุมชน :	ชุมชน (อำเภอ/จังหวัด)	ผู้รับผิดชอบ :	ผู้รับผิดชอบ (อำเภอ/จังหวัด)	วันที่ :	วันที่ (วัน/เดือน/ปี)	หน้า :	หน้า 2558	รูป :	รูป
วัตถุประสงค์ :	วัตถุประสงค์ (อำเภอ/จังหวัด)	พื้นที่ :	พื้นที่ (อำเภอ/จังหวัด)	ชุมชน :	ชุมชน (อำเภอ/จังหวัด)	ผู้รับผิดชอบ :	ผู้รับผิดชอบ (อำเภอ/จังหวัด)	วันที่ :	วันที่ (วัน/เดือน/ปี)	หน้า :	หน้า 2558	รูป :	รูป

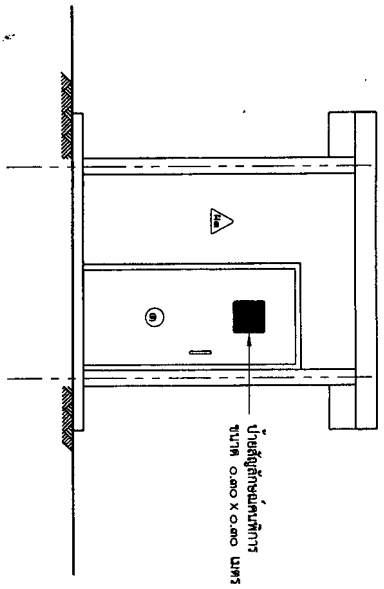

รูปด้านหน้า
Scale ๑:๒๐

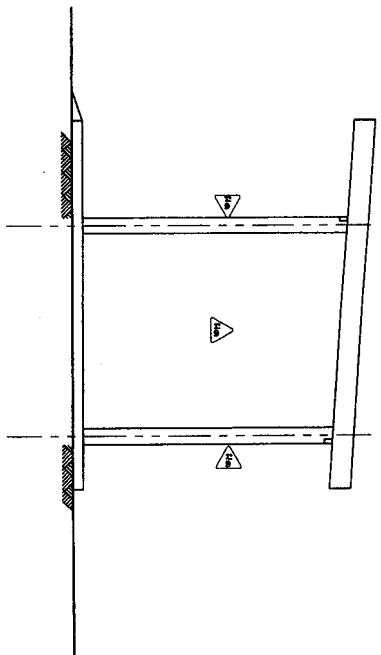

รูปด้านข้าง
Scale ๑:๒๐

รายการชุดตู้หม้อน้ำ

ที่	รายการ	จำนวน	หน่วย	หมายเหตุ
๑	ถังหม้อน้ำแบบเหล็กไฟฟ้า มิถุน้ำฟ้า สีขาว	๑	ใบ	
๒	ถังใส่ทราย สีขาว	๑	ใบ	
๓	ถังล้างจานแบบเคลือบสีเทา	๑	ชุด	
๔	กระบอกน้ำขนาด ๐.๒๐ x ๐.๑๐ ม.	๑	ใบ	
๕	หม้อน้ำเหล็กไฟฟ้า ๑๒ นิ้ว	๑	ชุด	
๖	ราวทรงตัวแบบเคลือบสีเทาให้ยึดติดกับผนัง	๑	ชุด	
๗	ราวทรงตัวแบบเคลือบสีเทาให้ยึดติดกับผนัง	๑	ชุด	
๘	ราวจับติดผนังแบบเคลือบสีเทา	๑	ชุด	
๙	ราวจับติดผนังแบบเคลือบสีเทา	๑	ชุด	
๑๐	ถังน้ำดื่ม ขนาด ๑.๐๐ ลิตร	๑	ชุด	

รายการประกอบแบบ

สัญลักษณ์	รายการ	หมายเหตุ
๑	ประตูบานเปิดสูง ขนาด ๑.๐๐ x ๒.๐๐ เมตร หรือบานบานอื่น	
๒	หน้าต่างบานเปิดสูงหรือบานอื่นขนาด ๑.๒๐ x ๑.๒๐"	
๓	ผนังอิฐบล็อกหรือผนังแบบทึบสีเทา	
๔	ผนังอิฐบล็อกหรือผนังแบบทึบสีเทา ประตูบานเปิดสูง ๑.๒๐ x ๑.๒๐"	
๕	ฝ้าเพดานแบบทึบสีเทา ขนาด ๖ มม. งานสีเทา	
๖	ราวทรงตัวแบบเคลือบสีเทาให้ยึดติดกับผนัง	
๗	ราวทรงตัวแบบเคลือบสีเทาให้ยึดติดกับผนัง	
๘	ราวจับติดผนังแบบเคลือบสีเทา	
๙	ราวจับติดผนังแบบเคลือบสีเทา	
๑๐	ราวจับติดผนังแบบเคลือบสีเทา	

กระทรวงศึกษาธิการ
 สำนักบริหารงานทั่วไป
 ถนนวิภาวดีรังสิต แขวงจตุจักร เขตจตุจักร กรุงเทพฯ 10110
 โทรศัพท์ ๐-๒๖๕๔-๔๓๔๓ ถึง ๓๑๑๐
 โทรสาร ๐-๒๖๕๔-๔๓๔๓ ถึง ๓๑๑๐

โครงการ	สถานที่	ผู้รับผิดชอบ	ผู้ตรวจสอบ	วันที่	ผู้ตรวจ
โครงการจัดซื้อตู้หม้อน้ำและชุดอ่างล้างจาน สถานที่ :	กระทรวงศึกษาธิการ อาคาร ๓๑๖ ถนนวิภาวดีรังสิต แขวงจตุจักร เขตจตุจักร กรุงเทพฯ	(นายสุวิทย์ อธิราชกุล) นายสุวิทย์ อธิราชกุล	(นายสุวิทย์ อธิราชกุล) นายสุวิทย์ อธิราชกุล	๒๖/๐๕/๒๕๖๖	(นายสุวิทย์ อธิราชกุล) นายสุวิทย์ อธิราชกุล
งบประมาณ :	๓๖๖,๐๐๐ บาท				

อนุมัติ
 (นายสุวิทย์ อธิราชกุล)
 นายสุวิทย์ อธิราชกุล

อนุมัติ
 (นายสุวิทย์ อธิราชกุล)
 นายสุวิทย์ อธิราชกุล

อนุมัติ
 (นายสุวิทย์ อธิราชกุล)
 นายสุวิทย์ อธิราชกุล

