

ห้องน้ำคนพิการและ ทางลาดคนพิการ

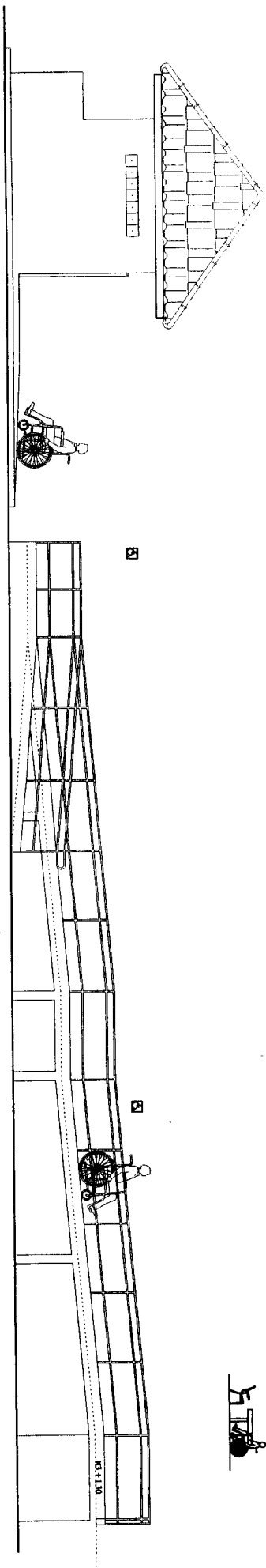

องค์การบริหารส่วนตำบลอุโลก
ตำบลอุโลก อำเภอลำควน จังหวัดสุรินทร์ 32220

สารบัญแบบ

หน้า	ชื่อรายการ	หน้า	ชื่อรายการ	หน้า
1	ตารางบัญชีแบบ	16	แบบแปลนทางสถาปัตย์กรูปร่าง	
2	รายการประกอบแบบ	17	แบบแปลนฐานราก,เสา,คาน้ำ,คานาคอนกรีต	
3	แผนที่ก่อสร้าง	18	ขอขงฐานราก	
4	ผังบริเวณ 1	19	ขอขงคานาคอนกรีต,ค้ำ	
5	ผังบริเวณ 2			
6	แบบแปลนห้องน้ำ			
7	แบบแปลนฐานราก,เสา,คาน้ำ,คานาคอนกรีต แบบแปลนฝ้าเพดานภายในและภายนอก, อะไหล่เหล็ก			
8	แบบแปลนโครงสร้างเหล็ก,แบบแปลนหลังคา			
9	รูปตัดหน้า 1, รูปตัดข้าง 3			
10	รูปตัดหลัง 2, รูปตัดข้าง 4			
11	ขอขงารับถมดินนอก,ขอขงประตู			
12	ผังระบบสุขาภิบาล			
13	มาตรฐานการติดตั้งสุขภัณฑ์			
14	บ่อกรอง - บ่อซึม			
15	ผังระบบไฟฟ้า			

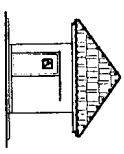
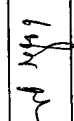
	แบบแปลน		สถานที่ก่อสร้าง	องค์การบริหารส่วนตำบลอุโลก อ.ลำดวน จ.สุรินทร์	ตรวจสอบ	นายเฉลิมพล เหลืองนอม		01 19
	หน่วยงาน ศึกษานำคานพิทักษ์และ ทางสถาปัตย์กร		ชื่อแบบ	นายกรินทร์ นพพิบูลย์ โทร.088-3571918	อนุมัติ	นางชงชัย บรรพ์พัฒน์กิจ		

รายการประกอบแบบ

รายการประกอบแบบ (ต่อ)

วัตถุประสงค์ของบทกวี	<p>- ตัวที่เป็นโครงสร้าง ค.ศ.ล. เช่น สุราษฎร์ธานี ค.ศ.น. ใช้รูปเขียนตัวอักษรแทนศัพท์</p> <p>- งานก่อนเลือก งานปูน ใช้รูปเขียนตัวอักษร</p> <p>- คนึงก้อยถือ ส่วนที่คล้ายรูปประติมากรรม ความสูงเกิน 2.00 เมตร จะต้องมีเส้น ค.ศ.ล. ความหนาเท่ากับแผ่นอิฐ</p> <p>- การผสมคอนกรีต ต้องผสมด้วยเครื่อง โดยทำการวางวัสดุให้เต็ม อัตราส่วนดังนี้</p> <ol style="list-style-type: none"> 1. คอนกรีตทั่วไปใช้ 1:2:4 2. คอนกรีตขยายใช้ 1:3:5 <p>- คอนกรีตที่ผสมแล้วต้องให้แห้งภายใน 30 นาที</p> <p>- การถอดแบบ ไม้รองรับ และค้ำยันต่างๆ ระยะเวลาที่ควรระมัดระวังไปลงต่อไปนี้</p> <ol style="list-style-type: none"> 1. ไม้ตั้งคาน 24 ชั่วโมง 2. ไม้ข้างเสาตอมะหนือพื้นคาน 3 วัน 3. ไม้ค้ำยัน 21 วัน <p>- เมื่อถอดแบบออกแล้ว ปรากฏว่าผิวจะหยาบหรือเป็นรูเล็ก ๆ พรุนน้ำให้ชุ่มแล้วอุดด้วยปูนซีเมนต์, ทราช 1:2 ให้เรียบเป็นผิวเดียวกัน ด้านนอกแบบออกตามผิวค้ำยัน โครงจะตั้งทับที่ผนังหรือค้ำยัน</p> <p>- การรักษาคอนกรีตภายใน 24 ชั่วโมง ที่คอนกรีตยังไม่แข็งควรต้องไม่ให้ถูกน้ำถูกฝน หลังจากนั้นให้รดน้ำและรดบ่อยๆจนทำให้ชุ่มตลอดเวลา 7 วัน</p> <p>- ระดับ ± 0.00 ที่ทำการก่อสร้าง</p> <p>- ระดับอื่น ๆ ให้ถือค่าตามแบบสถาปัตยกรรม</p>	
วัสดุ	<p>งานฐานราก</p> <p>งานหลังคา</p> <p>งานสี</p> <p>ประติมากรรม</p> <p>สีทาผนัง</p> <p>ผนังอาคาร</p> <p>พื้นอาคาร</p> <p>ไฟฟ้า</p> <p>ประปา</p> <p>บ่อขยะ - บ่อรับ</p>	<p>- ฐานราก ค.ศ.ล.</p> <p>- โครงหลังคาเหล็ก หลังคากระเบื้องลอนคู่สี</p> <p>- ให้ใช้สีสังกะสีและทาสีผนัง</p> <p>- ส่วนที่เป็นปูนฉาบใช้ สีทาสีลิก</p> <p>- ส่วนที่เป็นเหล็กใช้ สีส้มเข้ม ทาสีกันสนิมรองพื้นก่อน</p> <p>- การทาสีให้ทาเสร็จก่อน 1 ครั้ง ทาสีรอง 2 ครั้ง</p> <p>- อุณหภูมิ</p> <ol style="list-style-type: none"> ① ไม้ทาสีภายในก่อนการรับอิฐ หนา 6 มม. ฉาบเรียบ โครงเสริมเหล็ก ② ไม้ทาสีภายนอก ไม้สังกะสี(กันสนิม) หนา 9 มม. ฉาบเรียบ โครงเสริมเหล็ก <p>ผนังก่ออิฐบล็อก หนา 8 * 10 นิ้ว สูง 2.00 ม</p> <p>ผนังก่ออิฐบล็อก หนา 8 * 10 นิ้ว สูง 1.20 ม</p> <ol style="list-style-type: none"> ① ผนัง ผนังฉาบเรียบ ② ผนัง ผนังฉาบเรียบหนา 8 * 8" ③ ผนัง ผนังฉาบเรียบ <p>- ติดตั้งแบบและอุปกรณ์ตามข้อบังคับของกรมประปาส่วนภูมิภาค</p> <p>- อุณหภูมิ</p>

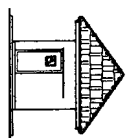
	แบบแปลน	สถานที่ก่อสร้าง	องค์การบริหารส่วนตำบลอุโลก	ตรวจแบบ	นายเฉลิมพล เหลืองอนัน	
	ห้องน้ำคานพิการและทางลาดคานพิการ	หน้าของงาน	องค์การบริหารส่วนตำบลอุโลก อ.ลำพูน จ.ลำพูน	เห็นชอบ	นางสุภมาภา มูลศาสตร์สาร	02
	เขียนแบบ	นายณรินทร์ นพพิบูลย์ โทร.088-3571918	อนุมัติ	นายธงชัย นววิวัฒน์นุกิจ		19

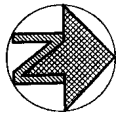

ทิศเหนือ

แผนที่พอสังเขป

บริเวณก่อสร้างห้องน้ำตบพิการและทางลาดตบพิการ อบต.อุ้มโลก อ.ลำดวน จ.สุรินทร์

SCALE

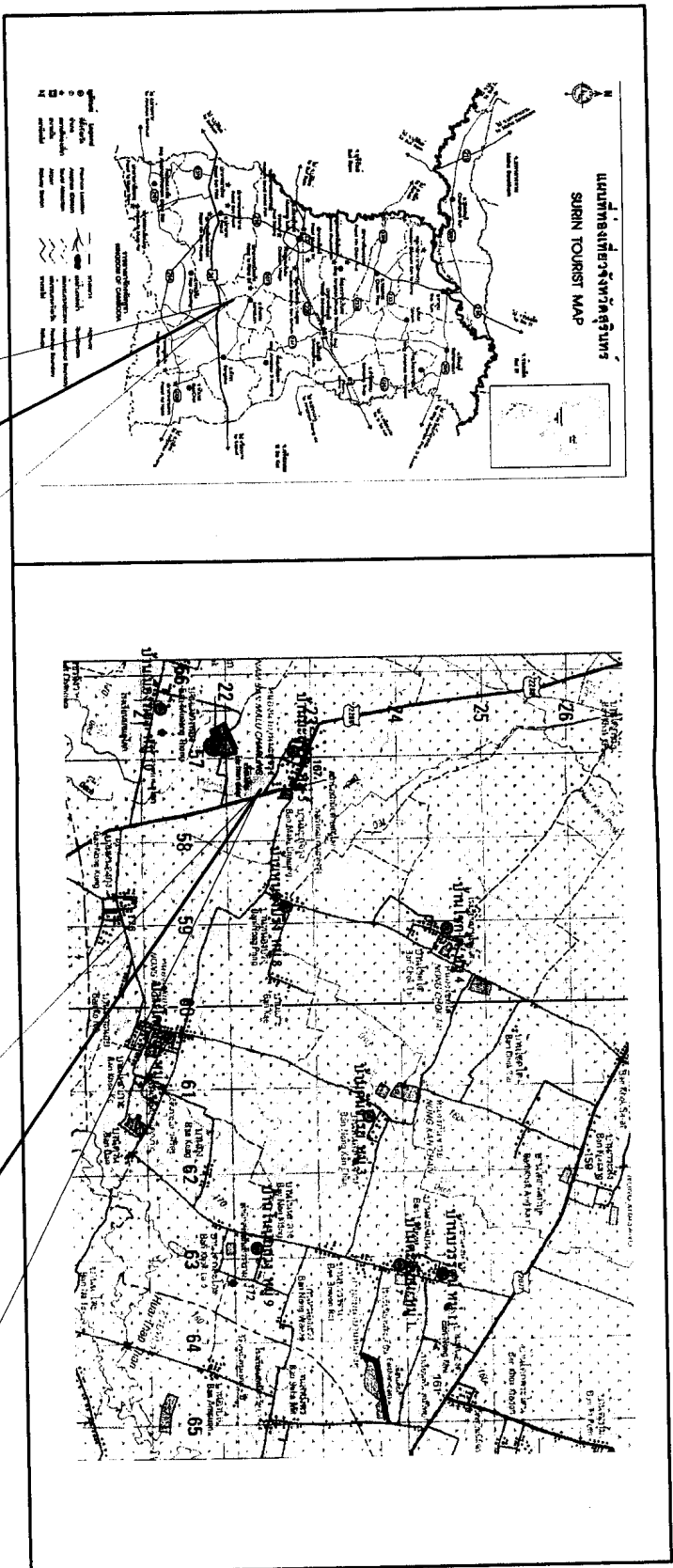

จุดที่ตั้งโครงการ

บริเวณก่อสร้างห้องน้ำตบพิการและทางลาดตบพิการ อบต.อุ้มโลก อ.ลำดวน
จังหวัดสุรินทร์

พิกัด 48 P 0357370
1622393

	แบบแปลน	สถานที่ก่อสร้าง	องค์การบริหารส่วนตำบลอุ้มโลก	ตรวจแบบ	นายเฉลิมพล เหลืองนอม	แผนที่ 03 19
	ห้องน้ำตบพิการและ ทางลาดตบพิการ	หน่วยงาน	องค์การบริหารส่วนตำบลอุ้มโลก อ.ลำดวน จ.สุรินทร์	เห็นชอบ	นางสุนันทา มูลศาสตร์สาร	
	เขียนแบบ	นายณรินทร์ นพพิบูลย์ โทร 088-3571918	อนุมัติ	นายธงชัย บวรวัฒน์นุกิจ		

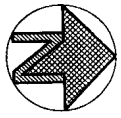

ทิศเหนือ

ผังบริเวณ 1

บริเวณก่อสร้างห้องน้ำคนพิการและทางลาดคนพิการ อย.ต.อุบล อ.ลำตะของ จ.สุรินทร์

SCALE

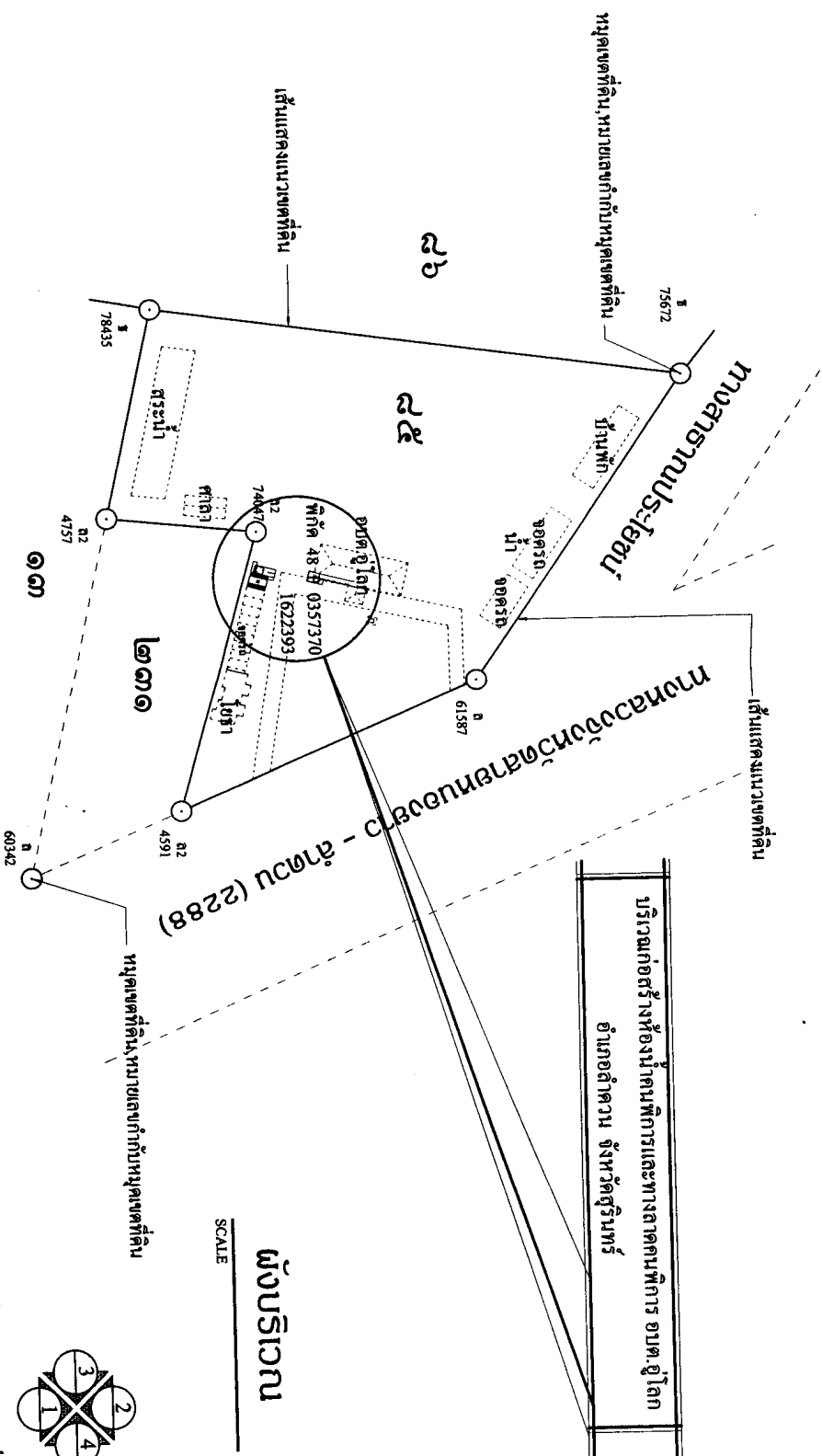

โดยที่ดิน

- ๒๒ ไร่ ๑๘๘ ตารางวา
- ๒๒ ไร่ ๑๘๘ ตารางวา
- ๑๘๘ ตารางวา จ.สุรินทร์

ตำแหน่งที่ดิน

- ราชว. 5738 III 5622
- ๒๒ ไร่ ๑๘๘ ตารางวา
- พื้นที่ว่าง ๑๘๘ ตารางวา
- ทางรถไฟ ๑๘๘ ตารางวา
- จ.สุรินทร์

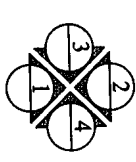

ทิศทางการมองเห็น



	แบบแปลน	สถานที่ก่อสร้าง	องค์การบริหารส่วนตำบลอุบล	ตรวจแบบ	นายเฉลิมพล เหลืองอน		แผนที่ 04 19
	ห้องน้ำคนพิการและทางลาดคนพิการ	หน่วยงาน	องค์การบริหารส่วนตำบลอุบล อ.ลำตะของ จ.สุรินทร์	เห็นชอบ	นางสุนันทา มูลศาสตร์สาร		
	ชื่อแบบ	นายณรินทร์ นพพิบูลย์ โทร. 088-3571918		อนุมัติ	นายธงชัย บรรวดีนนุกิจ		

ผังบริเวณ 2

บริเวณก่อสร้างห้องน้ำดื่มบริการและทางลาดขยับพิการ อยต.อุบลฯ อ.ลำตะของ จ.สุรินทร์

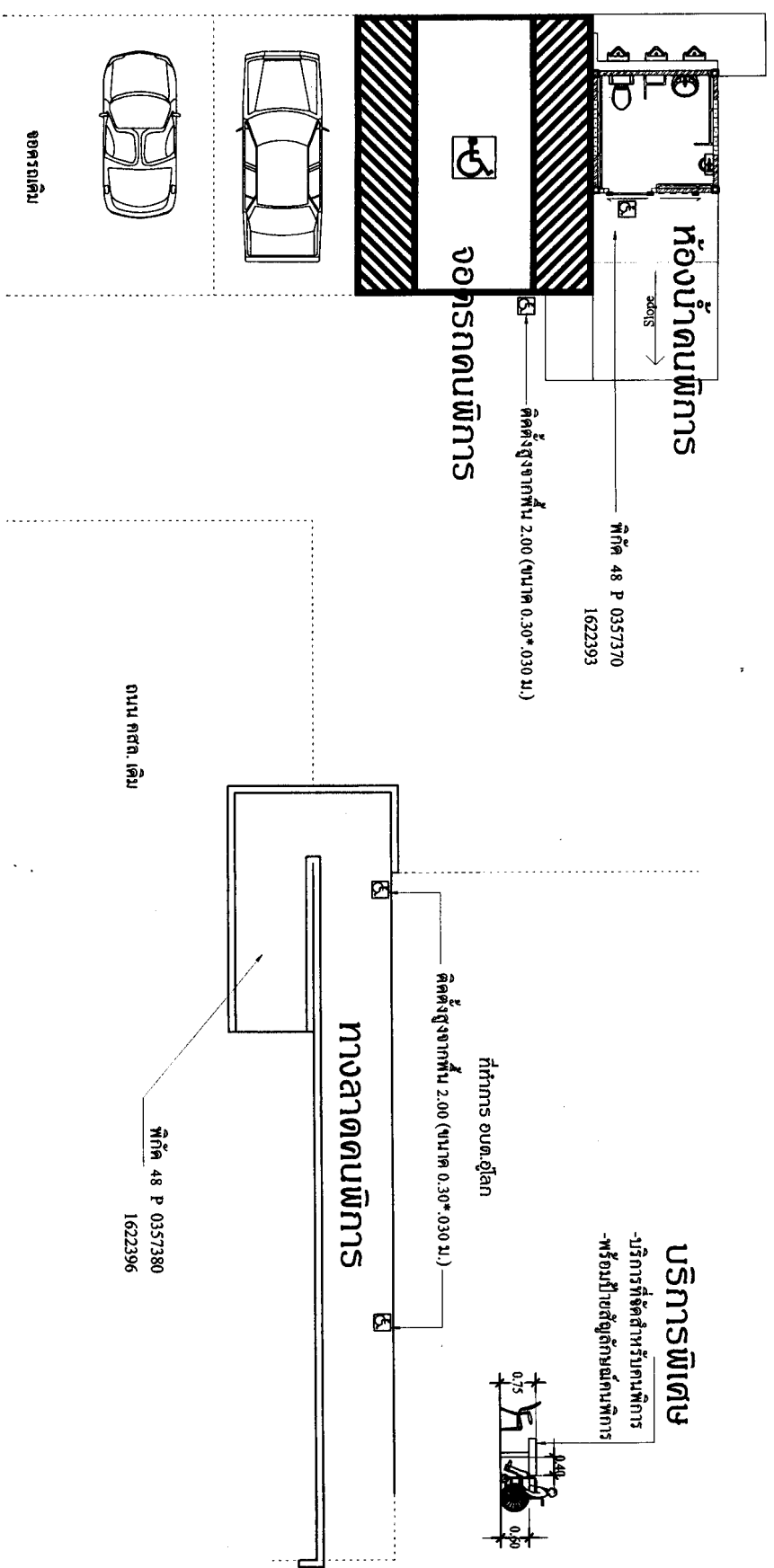
SCALE 1:100

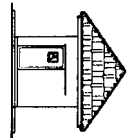

	แบบแปลน	สถานที่ก่อสร้าง	องค์การบริหารส่วนตำบลอุบล	ตรวจแบบ	นายเฉลิมพล เหลืองอนอม		แผ่นที่
	ห้องน้ำดื่มบริการและทางลาดขยับพิการ	หน้างาน	องค์การบริหารส่วนตำบลอุบล อ.ลำตะของ จ.สุรินทร์	เห็นชอบ	นางสุนันทา มุตตาศาสตร์สาร		
		เขียนแบบ	นายณรินทร์ นพพิบูลย์ โทร 088-3571918	อนุมัติ	นายธงชัย บรรทัดานุกิจ		05 19

แบบแปลนห้องน้ำ
SCALE 1:50

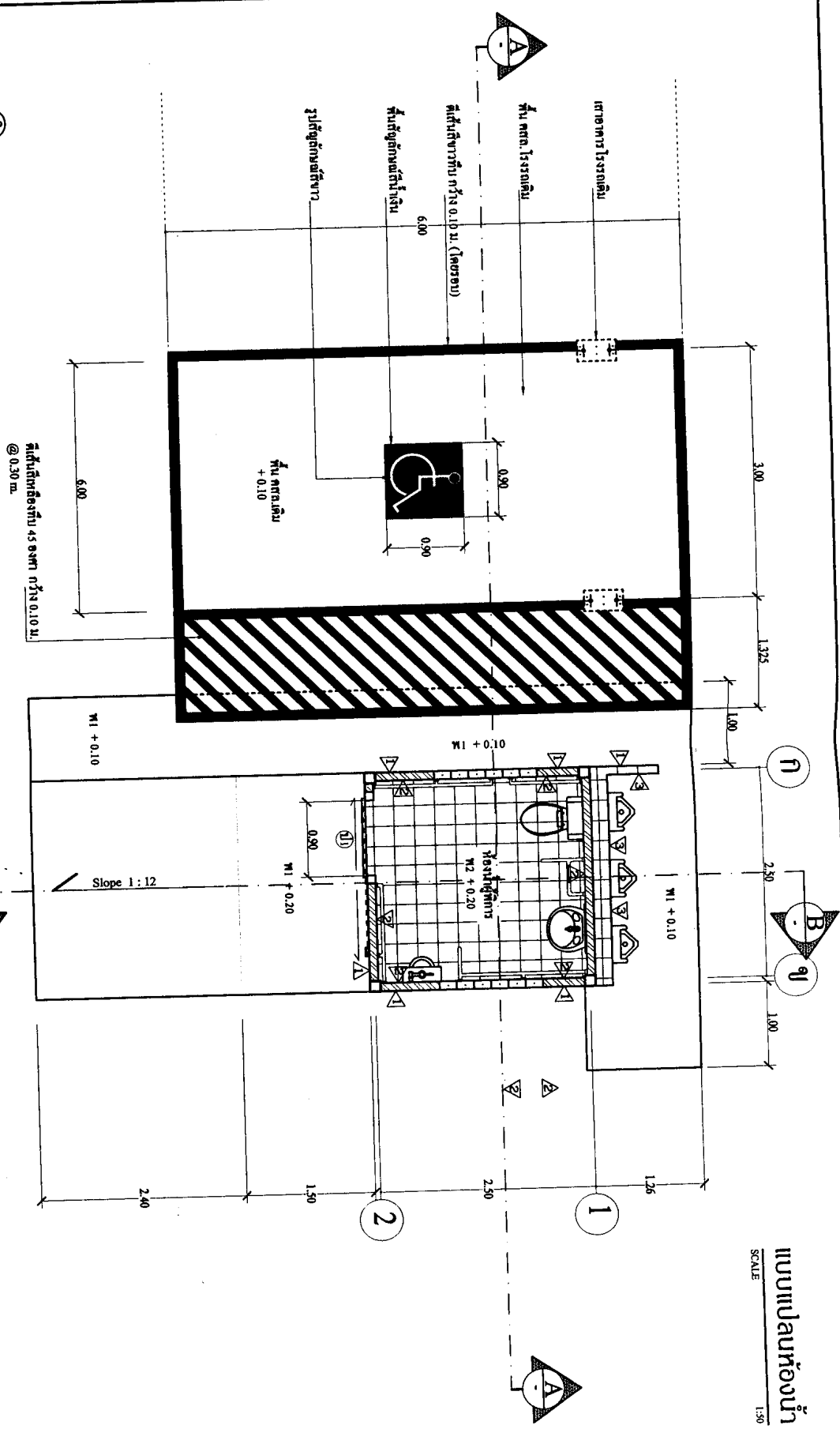

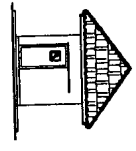
 วิทยาลัยการเกษตรและเทคโนโลยีสุพรรณบุรี		ประเภทโครงการ โครงการพัฒนาระบบ		สถานที่ก่อสร้าง องค์การบริหารส่วนตำบลอุทัยโลก		ควบคุมแบบ ทัศนิต		นายเฉลิมพล เหลืองนอม		06 19	
ห้องน้ำคนพิการและ ทางลาดคนพิการ		หน่วยงาน นายมนตรี นพพิบูลย์ โทร. 088-3571918		องค์กรบริหารส่วนตำบลอุทัยโลก อ.สุวิมล จ.สุพรรณบุรี		เห็นชอบ ทัศนิต		นางสุนันทา บุณยาศาสตร์สาร นายทรงชัย บรรณวิธานกิจ		06 19	

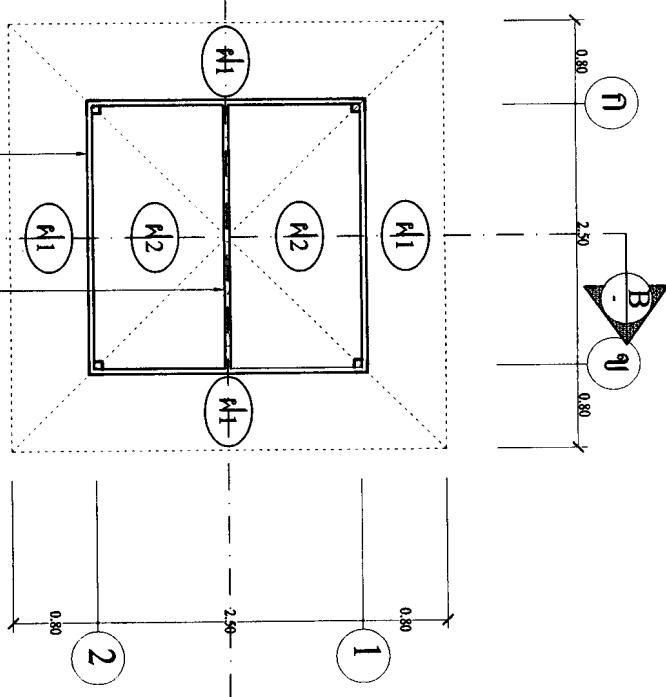
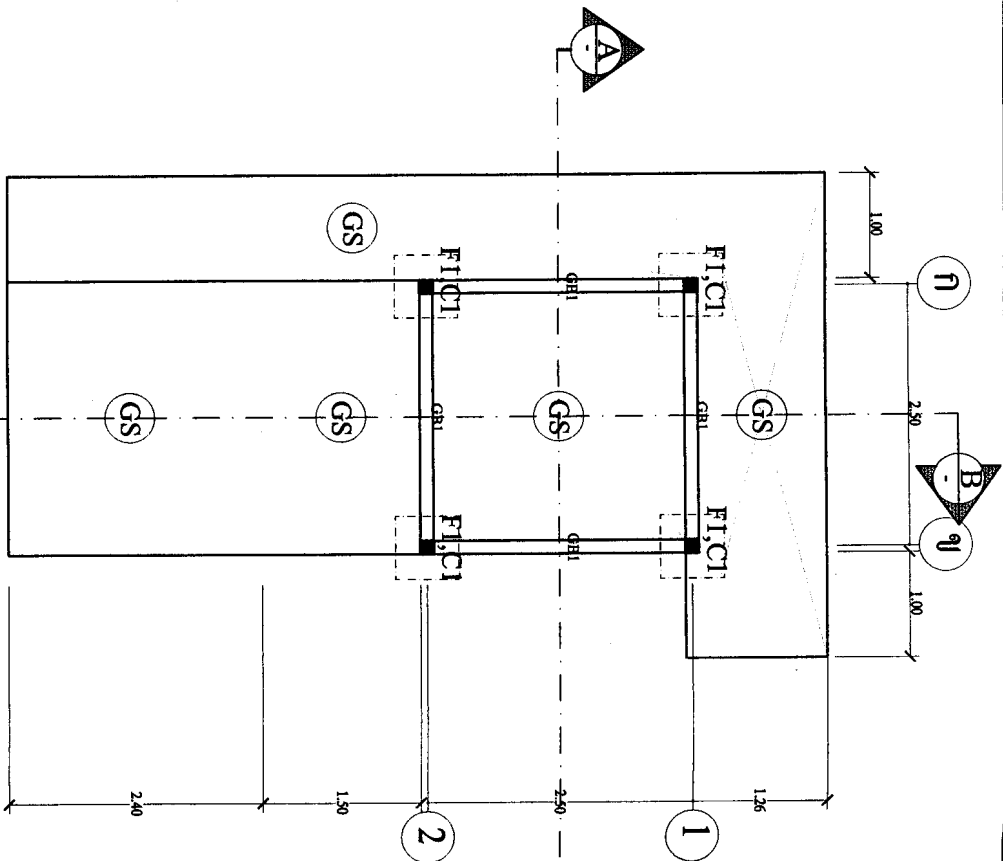

แบบแปลนฝ้าเพดานภายในและ
ฝ้าเพดานภายนอกอะเสหลัก
SCALE 1:50

sheet [-100 x 50 x 20 x 3.2 mm.]



ทิศทางการมองรูปด้าน

แปลนฝ้าเพดาน, เสา, ต่อย่อ, คาบตอดิบ

SCALE 1:50

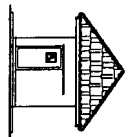
	แบบแปลน		สถานที่ก่อสร้าง	องค์การบริหารส่วนตำบลอุโลก	ตรวจสอบ	นายเฉลิมพล เหลืองนอม	แผ่นที่
	ห้องน้ำดื่มพิการและทางลาดคนพิการ		หน่วยงาน	องค์การบริหารส่วนตำบลอุโลก อ.สำเควน จ.สุรินทร์	นายชงชัย บวรวิวัฒน์กิจ	นางสุนันทา บุลาศาสตร์สาร	
			เขียนแบบ	นายณรินทร์ นพพิบูลย์ โทร.088-3571918	สถาปนิค		07
							19

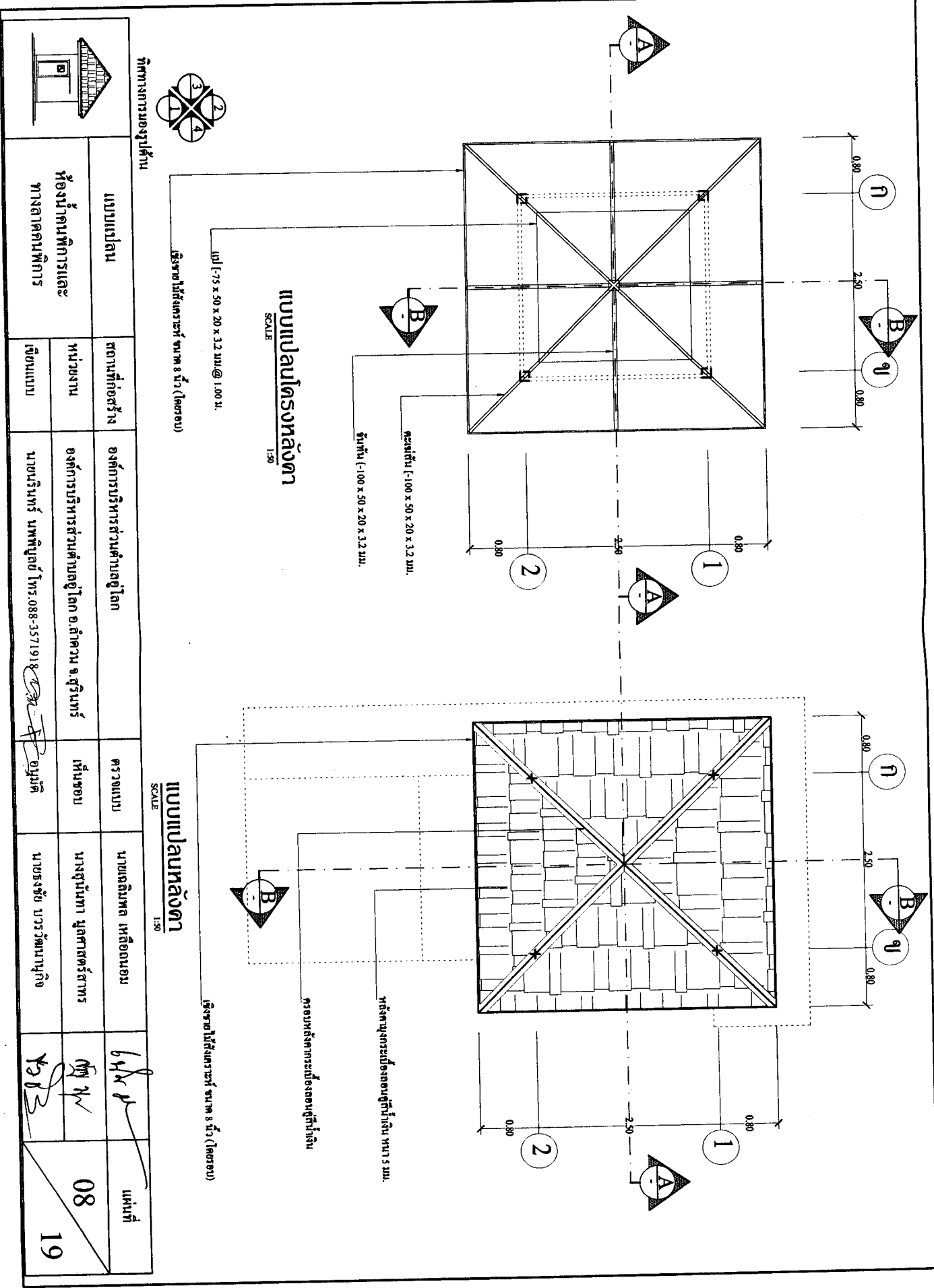

ทิศทางการมองรูปด้าน

เชิงชายไม้สังเคราะห์ ขนาด 8 นิ้ว (โพรง)

แปล [-75 x 50 x 20 x 3.2 มม.] @ 1.00 ม.

แบบแปลนโครงสร้าง
SCALE 1:30

แบบแปลนหลังคา
SCALE 1:30

เชิงชายไม้สังเคราะห์ ขนาด 8 นิ้ว (โพรง)

กรอบหลังคากระเบื้องลอนคู่ที่ม้วน

หลังคาบุกระเบื้องลอนคู่ที่ม้วน ขนาด 8 มม.

	แบบแปลน		สถานที่ก่อสร้าง		องค์กรบริหารส่วนตำบลอุโลก		ช่างแบบ		แผ่นที่	
	ห้องน้ำคั้นฟักการและทางลาดคั้นฟักการ		หน่วยงาน		องค์การบริหารส่วนตำบลอุโลก อ.ลำवान อ.สุรินทร์		เห็นชอบ		08	
เชิงดงแบบ		เลขที่แบบ		นายณรินทร์ นพพิบูลย์ โทร.088-3571918		อนุมัติ		19		
			นายเฉลิมพล เหลืองนอม		นางสุนันตา มุสิกาศศรศาร		นายธงชัย บรรณานาญกิจ			

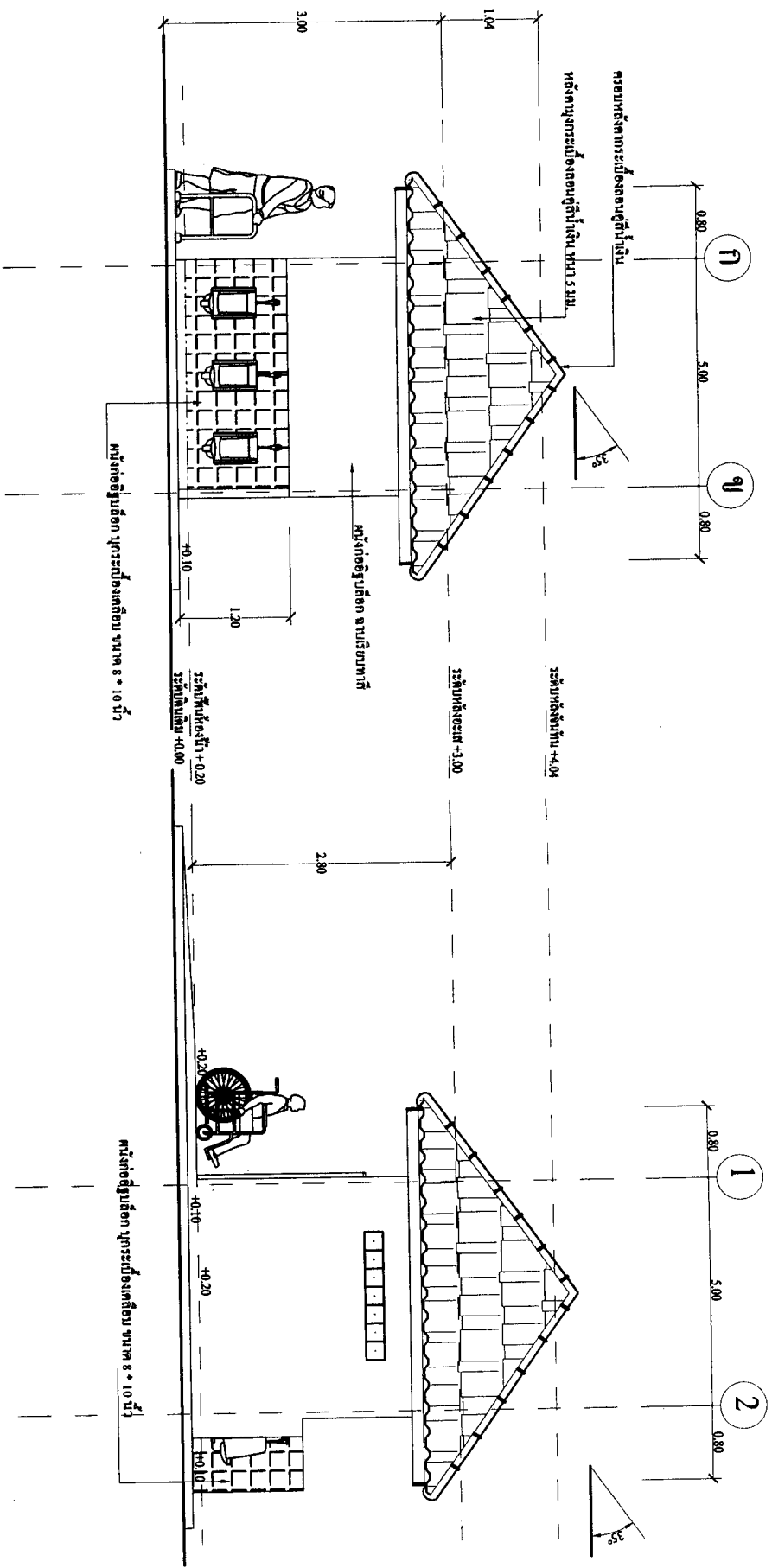



ด้านหลัง 2

มาตราส่วน 1:50

ด้านข้าง 4

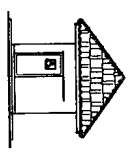
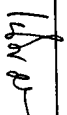
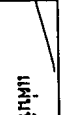
มาตราส่วน 1:50

	แบบแปลน	สถานที่ก่อสร้าง	องค์กรบริหารผ่านศูนย์กลาง	ตรวจแบบ	นายเฉลิมพล เหลืองนอม			
	ห้องน้ำคนพิการและทางลาดคนพิการ	หน่วยงาน	องค์การบริหารส่วนตำบลอุโลก อ.ลำดวน จ.สุรินทร์	เห็นชอบ	นางศุภันทา มูลศาสตร์สารพร			
	ชื่อแบบ	นายณรินทร์ นพพิบูลย์ โทร.088-3571918	อนุมัติ	นายธงชัย บรรวดีนนกุล				
								

รายการประกอบแบบสุขาภิบาล

สัญลักษณ์	แสดงแบบ
①	โถ้วมชักโครกแบบมีน้ำร้อนน้ำ
②	โถ้วมระชาชนิครระดับเสมอกัน
③	อ่างล้างหน้าชนิดแขวน (ใช้อ่างล้างมือห้อง)
④	โถ้วมระชาชน
⑤	สายลึคชำระชนิดตายอ่อน
⑥	ที่ใส่กระดาษชำระ
⑦	ระบบขนั้ทิ้งที่พื้น พร้อมตะแกรงลึคขยะ และด้วยลึคกัถึน ขนาด $\varnothing 2"$ (Stainless)
⑧	กระเบื้องงานระชาชนิตึคพื้น

รายการประกอบแบบสุขาภิบาล

สัญลักษณ์	แสดงแบบ
.....	ท่อน้ำใช้ PVC. ขนาด $\varnothing 1/2"$ (CW.)
.....	ท่อน้ำทิ้ง PVC. ขนาด $\varnothing 2"$ (W.)
.....	ท่อใส่โครก PVC. ขนาด $\varnothing 4"$ (S)
.....	บ่อกระอะ-บ่อซึม (ดูแบบขยาย)

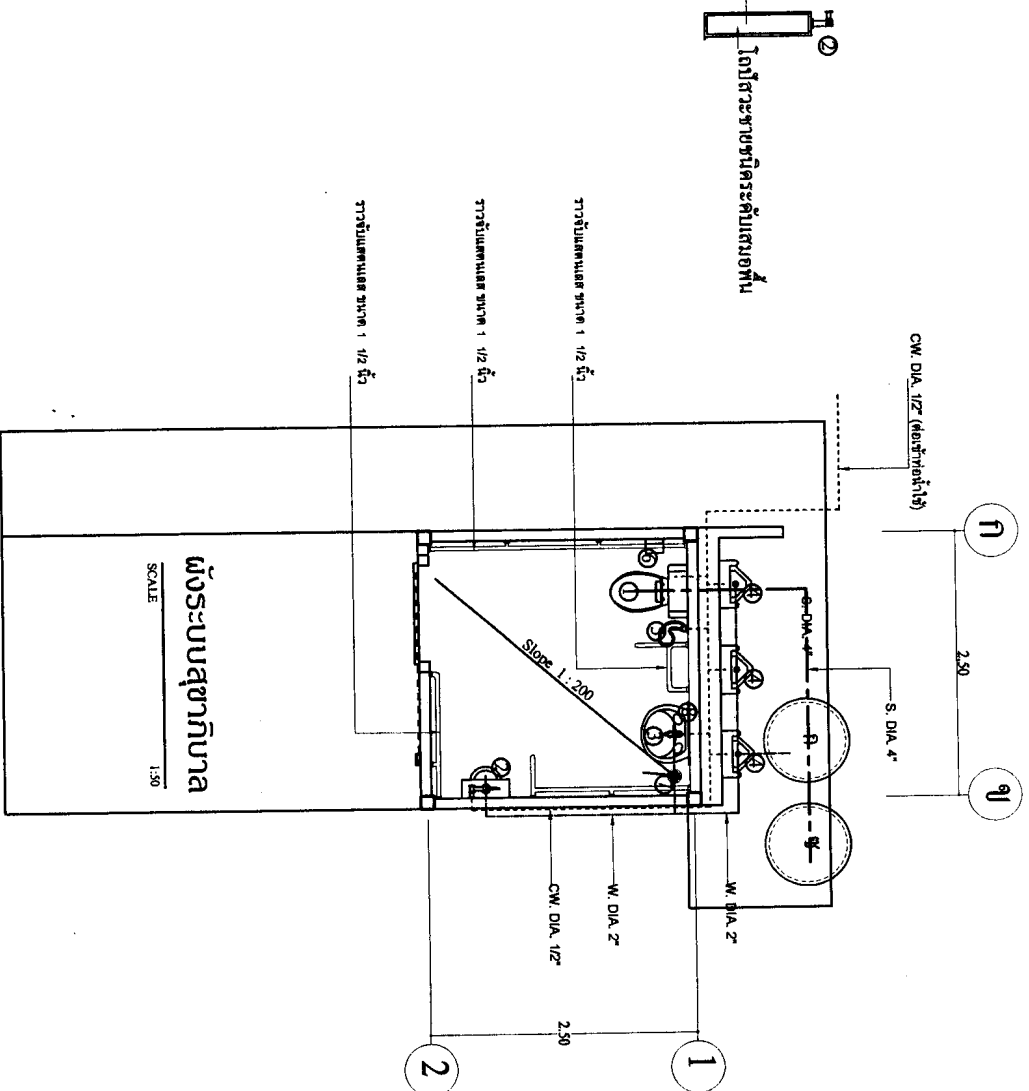

	แบบแปลน	สถานที่ก่อสร้าง	องค์กรบริหารส่วนตำบลอุ้มโลก	ตรวจสอบแบบ	นายเฉลิมพล เหลืองอนัน	6 พ.ค. ๖๕ 12 19
	ห้องน้ำคนพิการและทางลาดคนพิการ	หน่วยงาน	องค์การบริหารส่วนตำบลอุ้มโลก อ.ลำดวน จ.สุรินทร์	เห็นชอบ	นางสุนันทา มุทธศาสตร์สาร	
		เขียนแบบ	นายณรินทร์ นพพิบูลย์ โทร. 088-3571918	อนุมัติ	นายธงชัย นวรัตน์พานุกิจ	

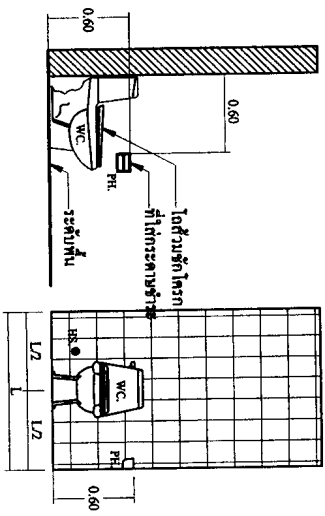

โถชักโครกที่ใส่กระดาษชำระ
SCALE 1:50

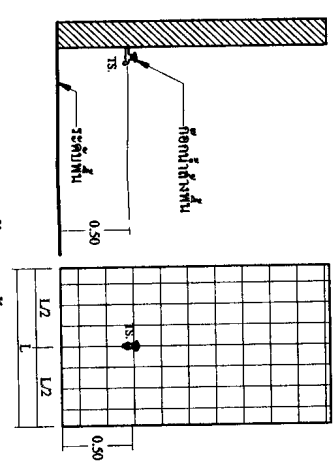

โถก้นน้ำล้างพื้น
SCALE 1:50

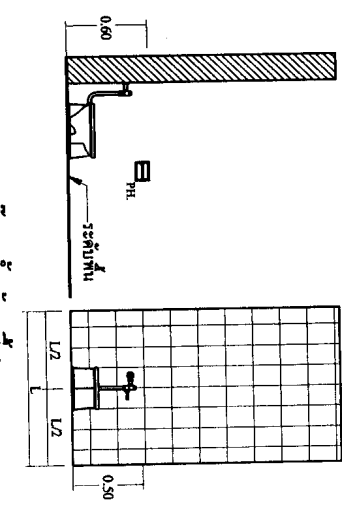

โถก้นน้ำล้างพื้น
SCALE 1:50

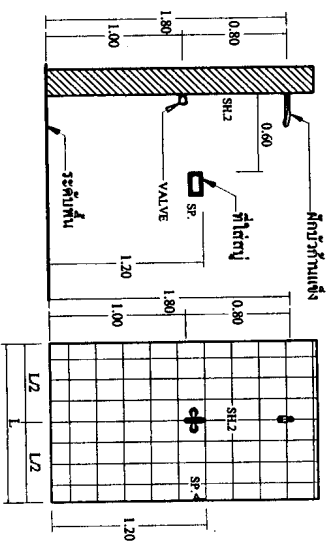

ฝักบัวอาบน้ำ (ก๊วยเซ็ง)
SCALE 1:50

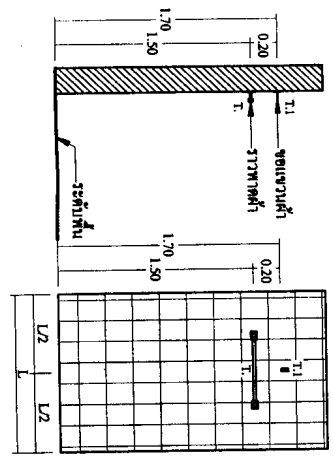

ขอแขวนฝักบัว
SCALE 1:50

มาตรฐานการติดตั้งสุขภัณฑ์

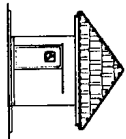
	แบบแปลน	สถานที่ก่อสร้าง	องค์การบริหารส่วนตำบลอุโลก	ตรวจสอบ	นายเฉลิมพล เหลืองอน	13 19
	ห้องน้ำคนพิการและทางลาดคนพิการ	หน่วยงาน	องค์การบริหารส่วนตำบลอุโลก อ.ลี้ดาม อ.สุรินทร์	อนุมัติ	นางสุนิษา มุทธศาสตร์สาร	
		เขียนแบบ	นายรินทร์ นพพิบูลย์ โทร 088-3571918		นายธงชัย บรรณานานุกิจ	

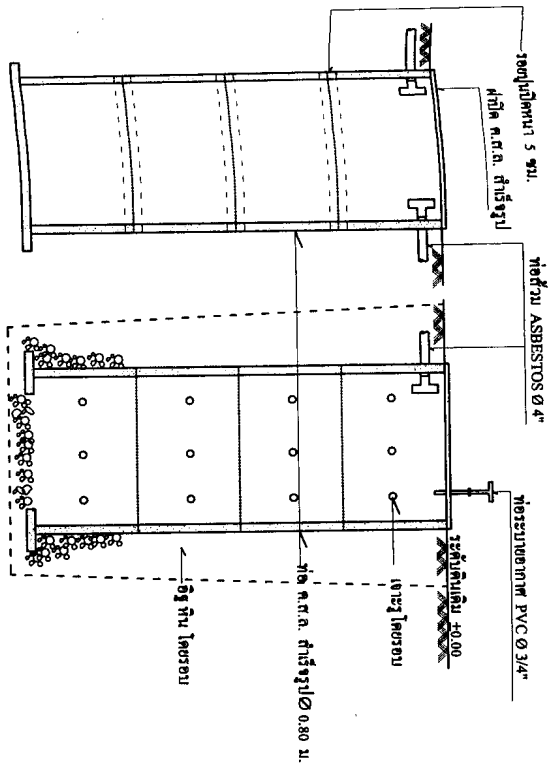

รูปตัดบ่อกระโจะ
scale 1:25

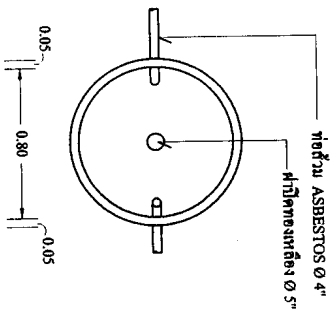

รูปตัดบ่อซีเมนต์
scale 1:25

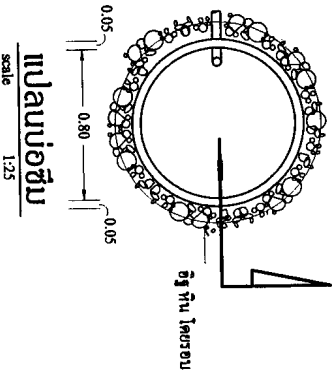

แปลนบ่อกระโจะ
scale 1:25

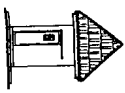

แปลนบ่อซีเมนต์
scale 1:25

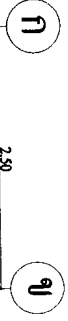

 หน่วยงานวิชาการและ ทางการชลประทาน	แบบแปลน	สถานที่ก่อสร้าง	โครงการบริหารส่วนตำบลอุโลก อ.ลำดวน จ.สุรินทร์	ตรวจแบบ	นายเฉลิมพล เหลืองอนัน	 14 19
	หน้างาน	องค์กรบริหารส่วนตำบลอุโลก อ.ลำดวน จ.สุรินทร์	เห็นชอบ	นางศุภันษา มุตศาสตร์สาร	นายธงชัย นวรัตน์นุกิจ	
เดือนแบบ	นายณรินทร์ นพพิบูลย์ โทร. 088-3571918	อนุมัติ				

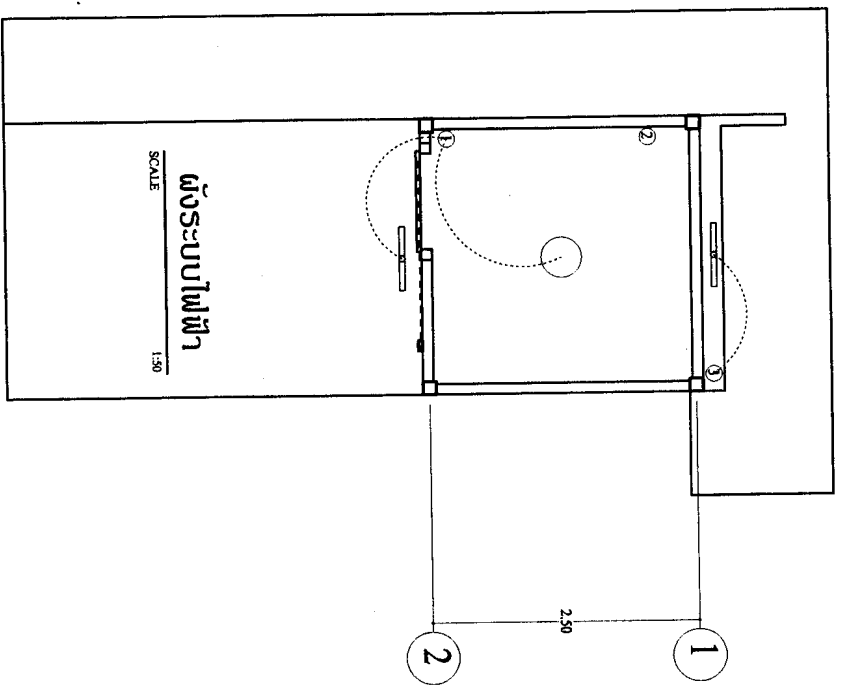

รายการประกอบแบบไฟฟ้า

สัญลักษณ์	แสดงแบบ
①	สวิทช์เปิด-ปิด ไฟฟ้า ชนิดตู้
②	สัญลักษณ์เตือนภัย
③	สวิทช์เปิด-ปิด ไฟฟ้า (ติดตั้งบนฝ้า)
○	ดวงโคม FLUORESCENT 1x32 WATT ติดฝ้าเพดาน
—	หลอด FLUORESCENT 1x36 WATT
—	สายไฟ ตามแบบและปฏิบัติตามข้อบังคับของ กฟภ.
หมายเหตุ ระบบ ไฟฟ้าเชื่อมต่อจากโรงจอดรถ อพต.	

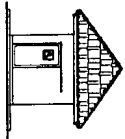

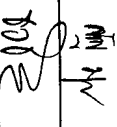
แบบแปลน	สถานที่ก่อสร้าง		องค์กรบริหารส่วนตำบลอุบลูโลก	ตรวจแบบ	นายเฉลิมพล เหลืองทองม	นางสุภานาtha มุสิกาศาสตร์สาร	วันที่
	ห้องน้ำ	ทางลาดคนพิการ					
							19

อาคารที่ทำการ องค์การโลก

แบบแปลนทางลาดพัฒนาการ

SCALE 1:50

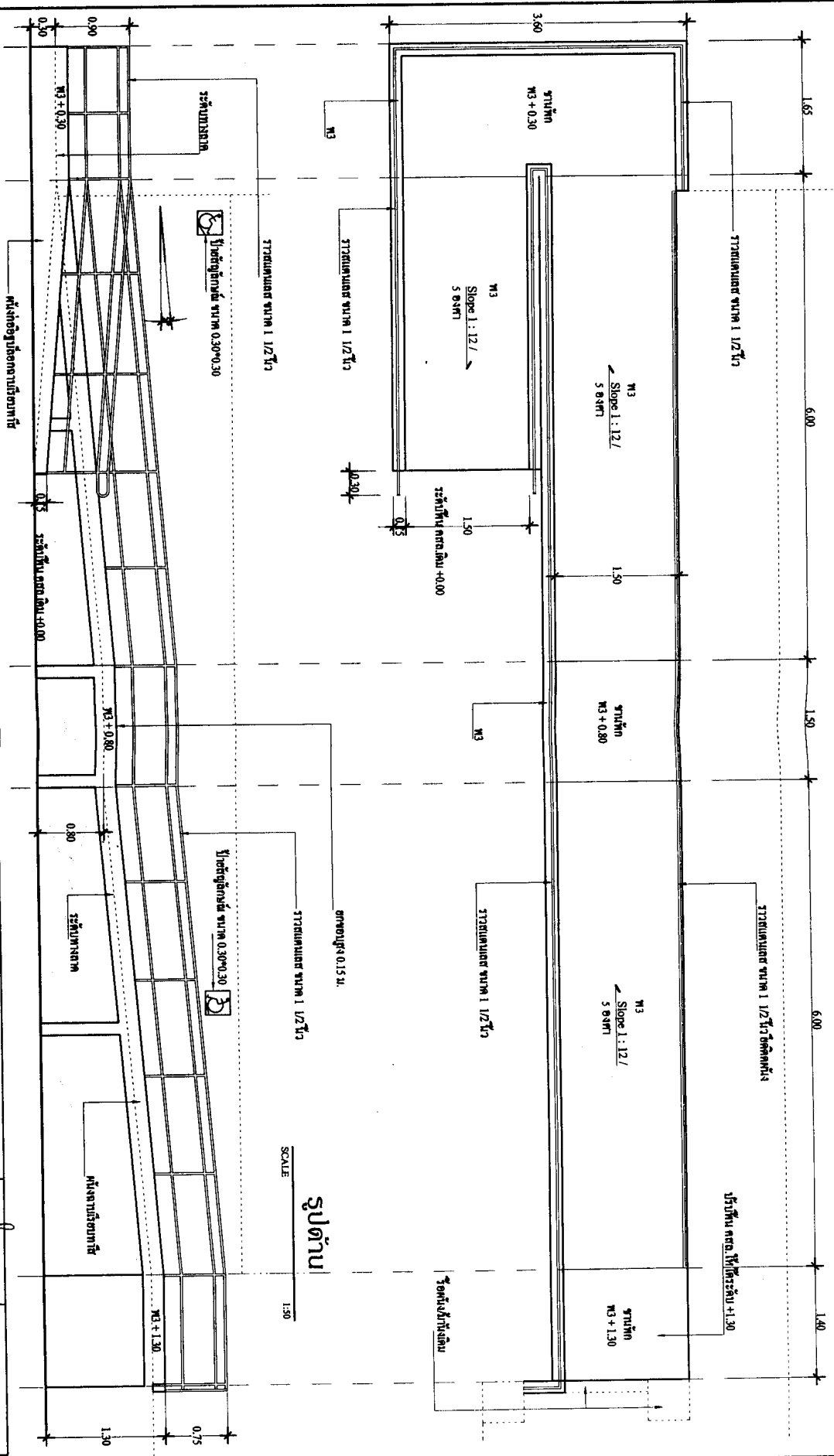

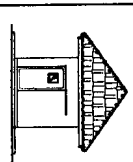

รูปถ่าย

SCALE 1:50

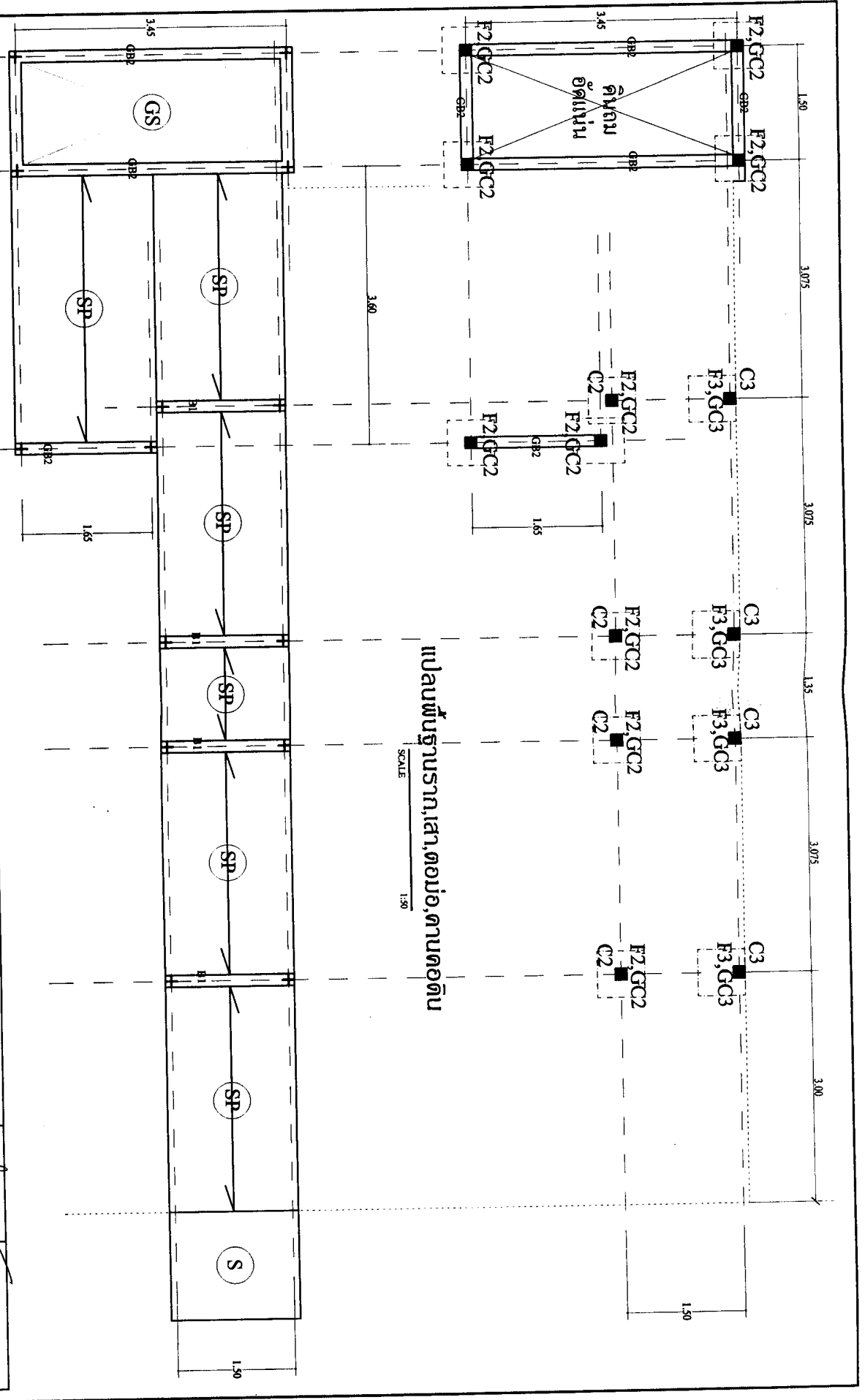
	แบบแปลน		สถานที่ก่อสร้าง		โครงการบริหารส่วนตำบลอุโลก		ตรวจแบบ		นายเฉลิมพล เหลือดอนอม		แผ่นที่ 16
	ทางลาดพัฒนาการและ		หน่วยงาน		องค์การบริหารส่วนตำบลอุโลก อ.ลำवान จ.สุรินทร์		เห็นชอบ		นางสุนันทา มูลศาสตราสาร		
ทางลาดพัฒนาการ			เขียนแบบ			นายกรินทร์ นพพิบูลย์ โทร. 088-3571918			นายทรงชัย บวรวิธานนุกิจ		

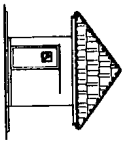

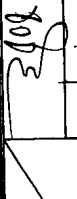
	แบบแปลน		สถานที่ก่อสร้าง	องค์การบริหารส่วนตำบลอุโลก	ตรวจสอบแบบ	นายเฉลิมพล เหลืองนอย		แผ่นที่
	ห้องน้ำคนพิการและ ทางลาดคนพิการ		หน่วยงาน	องค์การบริหารส่วนตำบลอุโลก อ.ลำดวน จ.สุรินทร์	เห็นชอบ	นางศุภันษา มุทธศาสตร์สาร		
			เขียนแบบ	นายณรินทร์ นพพิบูลย์ โทร. 088-3571918	อนุมัติ	นายธงชัย บรรจวดนนาบุญกิจ		19

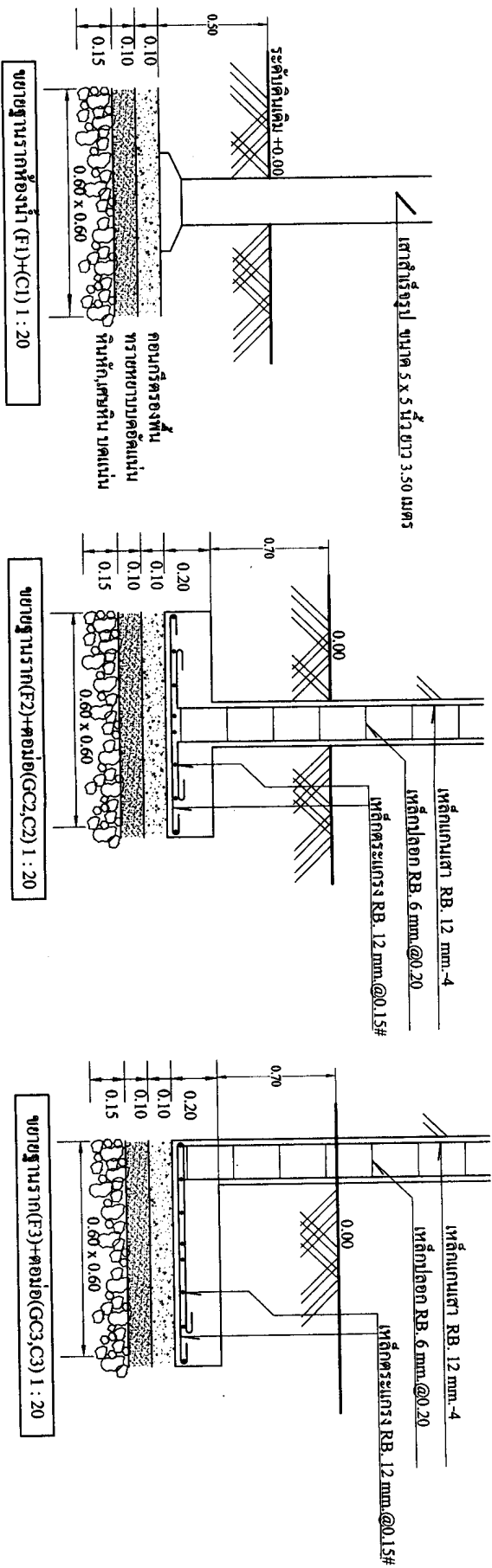

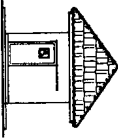
	แบบแปลน	สถานที่ก่อสร้าง	องค์กรบริหารส่วนตำบลอุโลก	ตรวจสอบ	นายเฉลิมพล เหลืองอนอม	18 19
	ห้องน้ำคนพิการและทางลาดคนพิการ	หน่วยงาน	องค์การบริหารส่วนตำบลอุโลก อ.ลำवान จ.สุรินทร์	เห็นชอบ	นางสุนันทา นุลาศาสตร์สาร	
	เขียนแบบ	นายณรินทร์ นพพิบูลย์ โทร.088-3571918	อนุมัติ	นายธงชัย นวรัตน์นุกิจ		

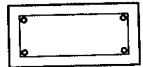
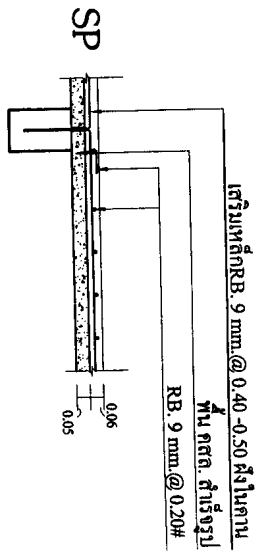

0.15 x 0.15 (ขอบทางลาดตาคนพิการ)
เหล็กแกน RB. 6 มม.-4
เหล็กปลอก RB. 6 มม. @ 0.25
ขยายตามอัตรา (RB) 1 : 12.50

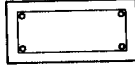
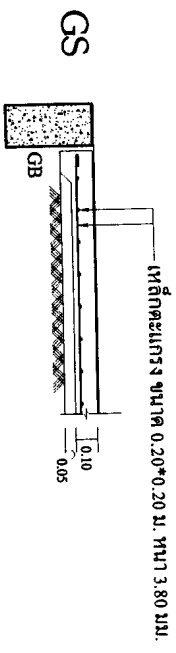

0.15 x 0.35
เหล็กแกนตาม RB. 12 มม.-4
เหล็กปลอก RB. 6 มม. @ 0.20
ขยายตามอัตรา GB1, GB2

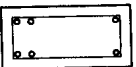
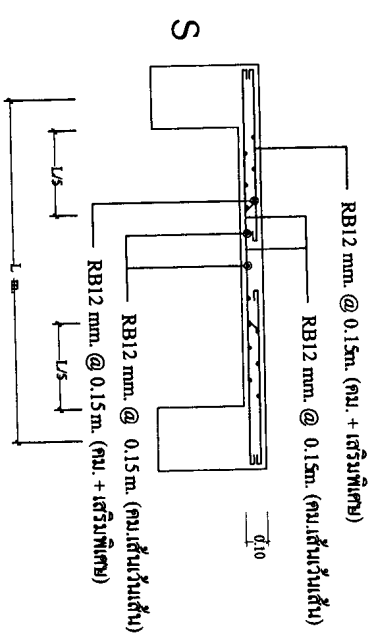

0.15 x 0.35
เหล็กแกนตาม RB. 12 มม.-6
เหล็กปลอก RB. 6 มม. @ 0.20
กาน B1



0.15 x 0.15
เหล็กแกนตาม RB. 12 มม.-4
เหล็กปลอก RB. 6 มม. @ 0.20
ขยายตาม C2, C3 1 : 12.50

	แบบแปลน	สถานที่ก่อสร้าง	องค์กรบริหารส่วนตำบลอุโลก	ตรวจสอบ	นายเฉลิมพล เหลืองนอบ		
	ห้องน้ำคนพิการและ ทางลาดคนพิการ	หน่วยงาน	องค์การบริหารส่วนตำบลอุโลก อ.ลำพูน จ.สุรินทร์	เห็นชอบ	นางสุวิภา มุสิกศาสตร์สาร		
	เงื่อนไขแบบ	นายรินทร์ นพพิบูลย์ โทร. 088-3571918		นายธงชัย บวรวัฒนานุกิจ			
							<div style="display: flex; justify-content: space-between;"> 19 19 </div>